

# evol

## Manual de Instruções

**MODELO:**

**Micro-ondas Combinado**

**EMCEB0352A**

**EMCEB0352B**

**EMCEB0352C**

**EMCEB0352D**

**GARANTIA**  
**1 ANO**

Fabricado na China

## Instruções de Segurança

É muito importante ler essas instruções com cuidado antes instalar e utilizar o micro-ondas. Guarde para futuras consultas.

1. Não tente operar o micro-ondas com a porta aberta, pois a operação com a porta aberta pode resultar em exposição prejudicial. É importante não alterar os bloqueios de segurança.
2. Não coloque nenhum objeto entre o painel frontal do micro-ondas e a porta, nem permita que resíduos se acumulem na vedação.
3. Não utilize o micro-ondas se estiver danificado. É particularmente importante que a porta do forno esteja bem fechada.

- a) Porta amassada,
- b) Dobradiças e trincos quebrados ou soltos,
- c) Vedações de portas e superfícies de vedação danificadas.

4. O micro-ondas não deve ser ajustado ou reparado por ninguém, exceto por pessoas qualificadas.

Selagem da porta e superfícies de vedação:

O micro-ondas não deve ser reparado por qualquer um exceto profissionais qualificados.

5. O Forno de micro-ondas destina-se para aquecimento de alimentos e bebidas. Secagem de alimentos ou roupas e aquecimento de almofadas, chinelos, esponjas, pano úmido e semelhante pode levar a risco de lesão, inflamação ou fogo.

## 1. ESPECIFICAÇÃO TÉCNICA

MODELO	EMCEB0352
CAPACIDADE (L)	35
TENSÃO (V) / FREQUÊNCIA (Hz)	220 / 60
FUSÍVEL DA LINHA DE DISTRIBUIÇÃO (A) / DISJUNTOR (A)	16
ONDA DE ENTRADA DE MICROONDAS (W)	1550
POTÊNCIA DE SAÍDA DE MICROONDAS (W)	1000
FREQUÊNCIA DE TRABALHO DO MICROONDAS (MHz)	2450
POTÊNCIA DO GRILL (W)	1525
POTÊNCIA DE CONVECÇÃO (W)	1425
DIMENSÃO DO PRODUTO (mm)	594×580×455
TAMANHO DA EMBALAGEM (mm)	675×666×525
DIÂMETRO DA PLACA ROTATIVA (mm)	315
PESO BRUTO/LÍQUIDO (Kg)	38,6/34,6

## 2. PRECAUÇÕES PARA USO

Este manual é parte integrante do aparelho.

Recomendamos que você leia atentamente este manual e todas as informações antes de usar o aparelho.

A instalação deve ser realizada por técnico qualificado em conformidade com os regulamentos locais. Este aparelho é para uso doméstico e está em conformidade com as diretivas do INMETRO atualmente em vigor. O aparelho destina-se a cozinhar e aquecer alimentos.

O fabricante declina qualquer responsabilidade por outras utilizações, exceto para cozinhar alimentos.

Guarde a documentação deste produto para referência futura. Mantenha sempre o manual de instruções à mão.

- Nunca utilize este aparelho para aquecer ambientes.
- Nunca obstrua as aberturas fornecidas para ventilação e dispersão de calor.
- Nunca use esfregões de metal ou raspadores afiados, pois podem danificar a superfície. Use produtos comuns não abrasivos, se necessário. Enxágue bem e seque com um pano macio.

## **2. PRECAUÇÕES PARA USO**

- A placa de identificação com os dados técnicos, número de série e marca encontra-se em posição visível na moldura da porta do micro-ondas.
- A placa de identificação nunca deve ser removida.
- O aparelho deve ser ligado à terra em conformidade com as normas de segurança do sistema eléctrico.
- Se for utilizada uma conexão de tomada e plugue, verifique se são do mesmo tipo. Não utilize redutores, adaptadores ou junções, pois causam superaquecimento ou queimaduras.
- A fonte de alimentação deve ser de 220V, 60 Hz, com um fusível de linha de distribuição mínimo de 16 A ou um disjuntor de distribuição mínimo de 16 A.

## **3. PRECAUÇÕES DE SEGURANÇA**

Consulte as instruções de instalação para obter os regulamentos de segurança para aparelhos eléctricos ou a gás e funções de ventilação.

Para garantir a sua segurança, todos os aparelhos eléctricos só devem ser instalados e reparados por pessoas qualificadas, de acordo com as regulamentações legais aplicáveis.

Após a instalação, faça um teste rápido no microondas consultando as instruções; se o aparelho não funcionar, desligue-o e contacte a assistência técnica Evol.

## **IMPORTANTES INSTRUÇÕES DE SEGURANÇA**

– AVISO: Se a porta ou as vedações da porta estiverem danificadas, o micro-ondas não deve ser utilizado até que seja reparado por um pessoa competente;

– AVISO: É perigoso para qualquer pessoa que não seja especializada realizar qualquer reparo que envolva a remoção da tampa que protege contra a exposição à energia de micro-ondas;

- AVISO: Líquidos e outros alimentos não devem ser aquecidos em recipientes fechados, pois podem explodir;
- AVISO: As peças acessíveis podem aquecer durante a utilização. Crianças devem ser mantidas afastadas.
- AVISO: Só permita que crianças utilizem o micro-ondas sem supervisão quando tiverem sido dadas instruções adequadas para que a criança seja capaz de utilizar o micro-ondas de forma segura e compreenda os perigos de uma utilização inadequada;
- A altura mínima necessária é de 4 mm de espaço livre acima da superfície superior do forno;
- Utilize apenas utensílios adequados para utilização em micro-ondas;
- Ao aquecer alimentos em recipientes de plástico ou papel, fique atento ao micro-ondas devido à possibilidade de ignição;
- Se observar fumaça, desligue ou retire o plugue da tomada e mantenha a porta fechada para abafar eventuais chamas;
- O aquecimento de bebidas no micro-ondas pode resultar em ebulição eruptiva, portanto, deve-se ter cuidado ao manuseá-las
- O conteúdo das mamadeiras e potes de comida para bebê devem ser mexidos ou agitados e a temperatura verificada antes consumo, para evitar queimaduras;
- Os ovos com casca e os ovos cozidos inteiros não devem ser aquecidos no micro-ondas, pois podem explodir, mesmo após o término do aquecimento por micro-ondas;
- O micro-ondas deve ser limpo regularmente e quaisquer depósitos de alimentos removidos;
- A falta de manutenção do micro-ondas pode levar à deterioração da superfície que pode afetar adversamente a vida útil do aparelho e possivelmente resultar em uma situação perigosa;
- Se o cabo de alimentação estiver danificado, ele deverá ser substituído pelo fabricante, entre em contato com a assistência técnica Evol para evitar perigos.

- Este aparelho não se destina a ser utilizado por pessoas (incluindo crianças) com capacidades sensoriais ou mentais físicas reduzidas, ou falta de experiência e conhecimento, a menos que tenham recebido supervisão ou instruções da utilização do aparelho por uma pessoa responsável pela sua segurança.
- As crianças devem ser supervisionadas para garantir que não brinquem com o aparelho.
- Aviso. Quando o aparelho é operado no modo combinado, as crianças só devem utilizar o micro-ondas sob a supervisão de um adulto devido às temperaturas geradas.
- Durante a utilização o aparelho aquece. Evite tocar nos elementos de aquecimento dentro do micro-ondas.
- Não utilize produtos de limpeza abrasivos ou raspadores metálicos afiados para limpar o vidro da porta, pois podem riscar a superfície, o que pode resultar na quebra do vidro.
- AVISO: O aparelho e as suas partes acessíveis aquecem durante a utilização. Deve-se ter cuidado para evitar tocar elementos de aquecimento.
- Crianças devem ser mantidas afastadas, a menos que sejam supervisionadas continuamente.
- Este aparelho só pode ser utilizado por crianças e pessoas com capacidades físicas, sensoriais ou mentais reduzidas ou com falta de experiência e conhecimento, caso tenham recebido supervisão ou instruções sobre o uso do aparelho de forma segura e compreender os perigos envolvidos, as crianças não devem brincar com o utensílio . A limpeza e a manutenção não devem ser feitas por crianças sem supervisão.

EVITE DANIFICAR O FORNO OU OUTRAS SITUAÇÕES PERIGOSAS DE ACORDO COM AS SEGUINTE INSTRUÇÕES:

- Não cubra nem obstrua as aberturas de ventilação.
- Não guarde nenhum objeto inflamável dentro do forno, pois pode queimar se o forno estiver ligado.
- Não utilize omicro-ondas como despensa.
- Acessórios como grelhas, tabuleiros, etc. ficam quentes no compartimento de cozedura. Sempre use luvas de proteção ou use roupas de forno.
- Para evitar queimaduras, utilize sempre luvas de forno para manusear pratos e recipientes e tocar no micro-ondas.
- Não se apoie na porta do microondas aberta. Isto pode danificar, especialmente na zona das dobradiças. A porta pode suportar um peso máximo de 8 kg.
- As estantes suportam uma carga máxima de 8 kg. Para evitar danificar o micro-ondas, não exceda esta carga.

## Especificações do produto

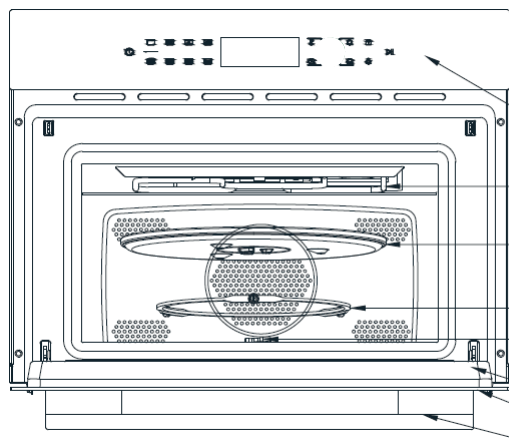

- 1- Maçaneta da porta
- 2- Vidro da janela da porta
- 3- Vedação da porta
- 4- Eixo de transmissão
- 5- Anel giratório
- 6- Placa giratória
- 7- Grelha
- 8- Painel de controle

### Acessórios

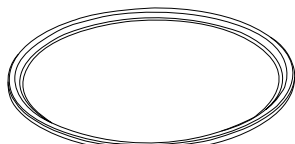

Prato de Vidro

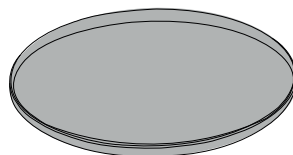

Bandeja

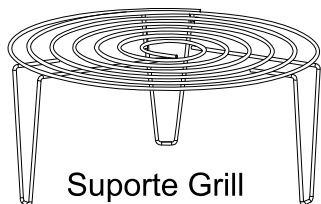

Suporte Grill

### Antes da Instalação

O interior do aparelho deve ser limpo para remover todos os resíduos de fabricação. Para mais informações sobre limpeza, consulte a página “Limpeza e Manutenção”.

### Descrição do Painel de Controle

Todos os dispositivos de controle e monitoramento do aparelho estão juntos no painel de controle. O conteúdo na página seguinte mostra os ícones de cada função.





 Liga/Desliga

 Grill+Convecção

 Grill

 Convecção

 Descongelação

 Microondas

 Fermentação

 Aquecimento de prato

 Temperatura

 Relógio

 Configuração de alarme

 Função de memória

 Luz

 Trava de crianças

 Iniciar/Pausar

 Configuração de tempo, temperatura e peso

 **Função Combinado:**

 Microondas+Grill

 Microondas+Convecção

 Microondas+Descongelação

 1.Temperatura

 2.Peso

3.Potência

 Indicador de tempo

 Tempo de funcionamento

 Adiar início

## Utilização do Micro-ondas

Quando o micro-ondas for utilizado pela primeira vez, deve-se aquecê-lo à temperatura máxima por tempo suficiente para queimar quaisquer resíduos oleosos deixados durante o processo de fabricação, que podem contaminar os alimentos com cheiros desagradáveis.





Caso ocorra muita condensação no vidro interno da porta do micro-ondas e no interior, não deixe alimentos cozidos no micro-ondas por muito tempo.

### Configurando o tempo

No estado de espera, pressione o botão  para ligar e, em seguida, pressione o ícone de função correspondente para selecionar o modo, o ícone da função selecionada acende, o tempo de cozimento predefinido e os parâmetros predeterminados correspondentes (micro-ondas, potência, temperatura, peso, etc.) são exibidos no display.

### 8.1.1 Função do forno

#### 1) Função grill

Pressione o botão de função , o botão piscará, a temperatura padrão é 180 graus, o horário é 02:00h, pressione o botão de temperatura  ou o botão de tempo  para ajustar a temperatura e o tempo, pressione o botão  para iniciar o trabalho, ou pressione o botão  diretamente para começar o cozimento sem fazer ajustes.





Faixa ajustável de temperatura: 40 ° C → 180 ° C

Intervalo de horário de trabalho: 00h00-10h00

Nota: Durante o cozimento, pressione o botão de temperatura  para verificar a temperatura do micro-ondas.

Depois de atingir a temperatura definida, ela não pode ser visualizada.

## 2) Convecção





Pressione o botão , o botão piscará, a temperatura padrão do modo é 180 graus, o horário é 02:00h, pressione o botão de temperatura  ou o botão de tempo  para ajustar a temperatura e o tempo, e por fim pressione o botão  para iniciar o trabalho, ou pressione o botão  diretamente para iniciar sem fazer ajustes.

Faixa ajustável de temperatura: 40 °C → 230 °C

Intervalo de horário de trabalho: 00h00-10h00

Nota: Durante o processo de trabalho, pressione o botão de temperatura  para verificar a temperatura da câmara do forno. Depois de atingir a temperatura definida, ela não pode ser visualizada.

## 3) Grill+Convecção

Pressione o botão , o botão piscará, a temperatura padrão do modo é 180 graus, o horário é 02:00h, toque o botão de temperatura  ou o botão de tempo  para ajustar a temperatura e o tempo do modo, pressione o botão  para iniciar o trabalho, ou pressione o botão  diretamente para iniciar sem fazer ajustes.



Faixa ajustável de temperatura: 40°C → 200°C

Faixa de tempo de trabalho: 00:00-10:00







Nota: Durante o processo de trabalho, pressione o botão de temperatura  para verificar o temperatura da câmara do forno. Depois de atingir a temperatura definida, ela não pode ser visualizada.

## 4) Descongelar





Pressione o botão , o botão piscará, não há temperatura padrão. Por padrão, o horário do modo é 01:00h.

Pressione o botão  para ajustar a hora. Por fim, pressione o botão  para iniciar o trabalho. Você também pode pressionar o botão  diretamente para iniciar sem ajustar.

### 8.1.1.2 Modo Combinado

1) Pressione o botão , o botão pisca, o ícone de micro-ondas do display acende e o ícone  aparece por padrão. A temperatura padrão do tubo digital é 180 graus e o tempo é 10:00min. Neste momento, pressione repetidamente o botão,  os ícones de função são alternados, a ordem é   

#### 2) Ajuste de temperatura e potência

Pressione o botão de temperatura/potência , o painel de temperatura exibe a temperatura padrão de 180 graus. Neste tempo, pressione o botão  para ajustar a temperatura, pressione o botão de temperatura/potência  novamente, o painel de temperatura mostra a potência padrão de 400 W, em seguida, pressione o botão  para ajustar a potência.







#### 3) Princípio de Funcionamento

##### A) micro-ondas+grill, micro-ondas+convecção

Potência	600W	400W	200W
----------	------	------	------

B) O modo de descongelamento do micro-ondas funciona com 400W.

## 8.1.2 Micro-ondas



Pressione o botão , o botão piscará, o ícone do microondas acende , a tela mostra 1000W, a hora mostrará 02:00min, pressione o botão de temperatura/potência , em seguida, pressione o botão  de ajuste para ajustar a potência; Aperte o botão , em seguida, pressione o botão de ajuste  para ajustar a hora ou pressione o botão  para começar a trabalhar sem ajustar.

Potência do micro-ondas de 6 velocidades, ciclo T = 29 segundos





Potência	Alta	Média/alta	Média	Média/baixa	Baixa	Frio
Display	1000W	800W	600W	400W	200W	0W

## 8.1.3 Demais Funções

### 8.1.3.1 Função de fermentação

Pressione o botão , o botão piscará, sem exibição de ícone, apenas o horário padrão 01:00 piscará. Neste momento, o ajuste de tempo pode ser feito pelo botão  ou pressione o botão  para iniciar o trabalho diretamente sem o ajuste.

### 8.1.3.2 Modo de aquecimento de prato



Pressione o botão , o botão está piscando, sem exibição de ícone, a temperatura padrão deste modo é 85 graus, o tempo é 01:00h, pressione o botão de temperatura  ou o botão de tempo  para ajustar a temperatura e o tempo do modo e, finalmente, pressione o botão para iniciar , também pode pressionar o botão para iniciar sem fazer ajustes.

Faixa ajustável de temperatura: 40°C → 85°C

Intervalo de horário de trabalho: 00h00-10h00

## **8.2 configuração de tempo**

### **8.2.1 Configuração do relógio**

Quando o produto for ligado e estiver no modo de espera, quando a tela exibir 12:00, pressione o botão do relógio , o botão acenderá, o display fica brilhante e piscando (se a configuração não for feita em 3 segundos, ele desligará e não piscará novamente). Por fim, pressione o botão do relógio  novamente para confirmar. Neste momento, a configuração da hora do relógio terminará e o botão do relógio apagará.

### **8.2.2 Configurando um alarme**

O alarme pode ser definido no estado de espera do micro-ondas ou no estado de configuração. Esta função não afeta o funcionamento do micro-ondas, serve para definir a hora para lembrar o usuário.

Após pressionar o botão de alarme , o botão correspondente acende, o display da hora ficará destacado às 00:00 e começará a piscar. Defina da seguinte forma (Se você não definir dentro de 3 segundos, ele desligará):

Pressione o botão de ajuste  para definir a hora do alarme, basta ajustar a posição dos minutos, avançar 60 minutos, o dígito da hora entra 1, a tela mostra 9:59h, que é o modo de contagem regressiva.

Por fim, pressione novamente o botão de alarme  para confirmar. Neste momento, a configuração da hora do alarme termina e a hora do alarme começa a contagem regressiva.

### Observações:

1) O processo de contagem regressiva, se o botão de alarme estiver em funcionamento, o usuário pode pressionar o botão de alarme  para verificar o tempo restante do alarme (a exibição dura 3 segundos e 3 segundos para voltar ao tempo de contagem).

Quando a hora do alarme é exibida, o botão do alarme  deve ser pressionado novamente para cancelar a configuração do alarme.

Se a hora do alarme não for exibida, durante o tempo de trabalho, o alarme atual não pode ser cancelado pressionando o botão de alarme .

Se estiver no estado de espera, display exibirá a hora do alarme e, em seguida, pressione o botão de alarme  e a configuração de alarme atual será cancelada diretamente.

2) Depois de definir a hora do alarme, o microondas entra no processo de cozimento. O display do tempo mostra apenas o tempo de cozimento, mas não a hora do alarme. No final da contagem regressiva do alarme, a campainha soa duas vezes em um segundo e toca novamente em um intervalo de um segundo. Após 10 segundos, a campainha para automaticamente de tocar, o ícone do alarme desaparece. Se a campainha for cancelada durante o processo, a campainha irá parar de tocar. aperte o botão de alarme  para cancelar.

3) Depois de definir a hora do alarme, o forno fica em modo de espera, então o display da hora mostra o tempo e contagem regressiva. Quando a contagem regressiva do alarme termina, a campainha toca, emite dois sons em um segundo e toca novamente em intervalos de um segundo. Após 10 segundos, a campainha para automaticamente de tocar, mostrando o display do relógio.

### **8.2.3 Configurando o tempo de cozimento (00h00-10h00 horas)**

Antes de definir o tempo de cozimento, o modo de cozimento deve ser selecionado. O tempo de cozimento padrão de cada modo é 02:00 horas. Pressione o botão de tempo (⌚), selecione a tecla correspondente, ao selecionar o ícone de tempo o display começa a piscar |→|. De acordo com as etapas a seguir, o modo de cozimento pode ser definido: (se nenhuma configuração for feita dentro de 3 segundos, ele desativará).

1. Pressione o botão de ajuste (⬆) para definir o tempo de cozimento. Só é possível ajustar os minutos, aumente por 60 minutos para atingir 1 hora. A exibição é 9:59h, que é o modo de contagem regressiva.

2. Pressione (▶) no processo. Se outros parâmetros precisarem ser definidos neste momento, a configuração padrão entrará em vigor.

3. Modo passo a passo: ao pressionar rapidamente, 1 minuto será adicionado; pressione e segure por 2 segundos, 5 minutos serão adicionados; ao pressionar e segurar por mais de 5 segundos, 1 hora será adicionada à contagem.

Descrição: Se o tempo padrão |→| for usado, o ícone não acenderá. Somente quando o usuário ajusta a hora depois de pressionar o botão da hora, o ícone da hora aparecerá na tela.

### **8.2.4 Alterar o tempo de cozimento**

Antes do início da operação da função, a modificação dos parâmetros do tempo de cozimento pode ser realizada com referência à operação 6.3.1.3.

Após o início da operação da função, é necessário modificar o tempo de cozimento e em seguida, pausar o modo de operação atual, modificando o tempo de cozimento de acordo com a configuração na categoria 8.4.



### 8.2.5 Adiar início

Após definir o tempo de cozimento, pressione  $\odot$  novamente, o ícone  $\rightarrow|$  piscará e o tempo será exibido no display (hora do relógio atual + tempo de cozimento), siga as seguintes etapas para definir (se nenhuma configuração for selecionada dentro de 3 segundos, será desativado):

1) pressione o botão de ajuste  $\diamond$  para definir a hora final, basta ajustar os minutos.

Ao pressionar rapidamente, 1 minuto será adicionado; pressione e segure por 2 segundos, 5 minutos serão adicionados; ao pressionar e segurar por mais de 5 segundos, 1 hora será adicionada à contagem.

2) Em seguida pressione  $\triangleright||$  para iniciar. Se outros parâmetros precisarem ser definidos neste momento, o valor de configuração padrão entrará em funcionamento.

3) Após a configuração, pressione a tecla Iniciar para iniciar a função adiar início.

4) No estado de espera, o display mostra o horário de funcionamento e o término do agendamento que piscam alternadamente, enquanto o ícone de funcionamento  $\rightarrow|$  e o ícone de finalizar  $| \rightarrow$  piscam ao mesmo tempo.



5) Quando chega o horário de início da função, o display do tempo exibe o horário de funcionamento  $| \rightarrow$  e do ícone de horário de funcionamento  $| \rightarrow$ , o ícone do da função desaparece.

### 8.2.6 Cancelamento de programação

1) Quando a reserva é válida e a tecla  $\triangleright||$  não é pressionada, o botão  $\odot$  pode ser pressionado para ajustar o tempo para a hora atual + tempo de cozimento, e o ícone  $\triangleright||$  desaparece no final do funcionamento pressionando o botão iniciar  $\rightarrow|$

2) Estado de espera de reserva, pressione 1,5 segundos o botão  $\triangleright||$  para cancelar a função de adiar.

### 8.3 Função de iluminação



1) Pressione  e a lâmpada da tecla correspondente acenderá. A lâmpada pôde ser acesa e apagada a qualquer momento (quando a porta estiver fechada); estando apagada (quando o botão da lâmpada  estiver apagado), estando ligado (quando o ícone da lâmpada  estiver aceso ).

2) Quando ligada, a lâmpada acende e apaga automaticamente após 2 minutos (economia de energia).

3) Ao abrir a porta a luz deverá acender e depois de fechar a porta, deverá apagar.

4) Quando a porta está aberta, a lâmpada fica acesa continuamente (e não pode ser apagada manualmente). Se a porta permanecer aberta por mais 2 minutos, a lâmpada se apagará automaticamente.



### 8.4 Função de trava para crianças

A tecla de trava para crianças  é utilizada para bloquear a tela. Bloquear: pressione e segure o botão  de trava para crianças por 2 segundos para bloquear a tela. No estado de trava, o ícone de trava  ficará visível no display, e o botão de trava para crianças fica ligado. Neste momento, ao tocar em outras teclas, o botão piscará, indicando que está no estado de trava.

Desbloquear: No estado bloqueado, pressione o botão de trava para crianças por 2 segundos para desbloquear. Depois de desbloquear, o ícone da tecla de trava para crianças ficará semi apagada (30% acesa) e o ícone de trava para crianças na tela não estará aceso.





## 8.5 Função de Memória

### 8.5.1 Modo de armazenamento

No final da operação da função, o display de tempo  exibe End. Sem pressionar outros botões, pressione  as informações de cozimento serão armazenadas, como o tempo, temperatura e outros parâmetros. O display de tempo exibirá C1.C2.C3.C4, significando 4 possibilidades de armazenamento dos programas feitos. Quando o limite de 4 configurações é excedido, a mais antiga será substituída em ordem de programação. C1.C2.C3.C4 não possuindo programação, não será possível iniciar nenhum programa ao pressionar o botão "start".

No processo da programação, pressione o botão de memória, o mesmo piscará até a configuração ser completada, assim você pode sair da programação, retornando ao modo "standby".

### 8.5.2 Acessando o armazenamento

Em standby, após um breve período toque no botão , a receita memorizada (exibição padrão C1) pode ser ajustada pressionando as teclas  para alterar o número; ao pressionar , o botão  apaga (30% de brilho) e funciona de acordo com o tempo e temperatura programados, a tela funcionará de acordo com a programação até o final do processo.

## 8.6 O final do programa

1) O fim do cozimento é alertado durante 5 segundos; se não houver nenhuma interação com o aparelho, ele alertará novamente após 30 segundos; Neste momento, o display  exibe "End" até que qualquer tecla seja pressionada para cancelar e retornar ao standby.

2) No processo de cozimento, você pode pressionar a tecla  e forçar o final do procedimento.

### **8.7 Sistema de resfriamento das ventuinhas**

Esse micro-ondas contém um sistema de resfriamento por ventuinhas, funcionando desde o início dos programas. O vento gerado pelas ventuinhas se dispersa pela parte superior da porta, e mesmo com o micro-ondas desligado, as ventuinhas continuarão funcionando por um curto período.

### **8.8 Trava de porta**

Quando a porta não estiver fechada, a lâmpada interna ficará acesa. É possível definir a programação do micro-ondas, porém não é possível ligar com a porta aberta.

Quando a porta não está fechada e a tecla  é pressionada, a tela exibe "door" por 3 segundos e depois retorna a programação selecionada, porém o micro-ondas não ligará.

## Recomendações de cozimento

### Cozinhando com a função micro-ondas

Atenção: Antes do cozinhar com seu micro-ondas leia as instruções de segurança

Siga as seguintes instruções ao cozinhar com seu microondas:

- Antes de cozinhar alimentos com pele (tomate, maçã, batata...) os descasque para evitar que explodam, corte os alimentos antes de os cozinhar;
- Verifique se os utensílios a serem utilizados são próprios para micro-ondas;
- Quando cozinhar alimentos secos (como pipoca, pão...) a evaporação é rápida, o que pode queimar os alimentos já que o microondas funcionará como se estivesse vazio. O micro-ondas e o utensílio podem ser danificados nessa situação, por conta disso é indicado que a programação seja feita corretamente e o alimento seja observado com cautela;
- Não cozinhe com muito óleo no micro-ondas (não frite);
- Caso vá aquecer vários recipientes de uma vez, os organize uniformemente no prato do micro-ondas;
- Não feche embalagens com presilhas de metal, utilize presilhas plásticas e perfure as embalagens para o vapor sair;
- A temperatura máxima deve ser 70°, verifique antes de operar
- Pode haver sudação no micro-ondas, esse fenômeno é normal e pode ser mais comum quando a temperatura do ambiente estiver mais baixa, isso não afetará o cozimento dos alimentos. Quando finalizar o processo de cozimento, seque a água que condensou em seu micro-ondas;

- Quando aquecer líquidos garanta que a abertura do recipiente seja suficiente para que o vapor saia com maior facilidade.

Prepare os alimentos com suas devidas instruções e tenha em mente a programação correta para cada caso;

Tenha em mente que a programação pode variar dependendo do estado do alimento, temperatura e umidade. Faça ajustes de tempo e potência de acordo com a necessidade das características de cada alimento a ser cozido.

### **Cozinhando em seu micro-ondas:**

1. Quanto mais comida a ser cozida, mais tempo permanecerá em cozimento:
  - Ao dobrar a quantidade, dobre o tempo
  - Ao cozinhar meia receita, reduza o tempo
2. Quanto mais baixa a temperatura, maior o tempo de cozimento;
3. Alimentos contendo mais água aquecem mais rapidamente;
4. Os alimentos serão aquecidos de forma mais uniforme caso bem distribuídos no prato do micro-ondas. Ao colocar comidas mais densas nas bordas do prato e menos densas no meio, você poderá aquecer diferentes tipos de alimento ao mesmo tempo.
5. Você pode abrir seu micro-ondas a qualquer momento, isso fará com que o processo pause, parar a continuidade ao cozimento pressione a tecla "start/pause".
6. O cozimento será mais rápido caso o recipiente tenha tampa, porém é importante que o mesmo tenha uma saída de vapor para evitar uma alta pressão.

### **Descongelar com micro-ondas**

Instruções Gerais para descongelar

- Quando descongelando, use apenas pratos que são apropriado para micro-ondas.
- A função descongelar funciona por peso dos alimentos crus.

- O tempo de descongelar varia de acordo com o peso e consistência do alimento. Quando congelar seus alimentos distribua os alimentos uniformemente no recipiente a fim de facilitar o processo.
- Distribua bem os alimentos. Você pode usar papel alumínio para armazenar alimentos delicados, mas o alumínio não deve entrar em contato com a área interna do forno, pois isso pode causar acidentes.
- Porções mais densas de alimentos devem ser virados diversas vezes no micro-ondas para descongelar de forma uniforme.
- Distribua o alimento de forma uniforme já que alimentos menores e menos densos descongelam com mais facilidade do que porções maiores e compactas.
- Alimentos ricos em gorduras como queijos e manteiga não devem ser completamente descongelados, mantendo-os em temperatura ambiente, os mesmos estarão prontos para serem servidos em poucos minutos.
- Coloque carnes de ave num recipiente curvado para cima a fim de drenar a água ao descongelar.
- Pães devem estar embrulhados em papel para que não fiquem secos.
- Retire os alimentos congelados da embalagem e não se esqueça de retirar as etiquetas metálicas. Para recipientes usados para congelar comida e também podem ser usados para descongelar e aquecer em micro-ondas, apenas remova a tampa. Para todos os outros casos os alimentos devem ser colocados em recipientes adequados para utilização no micro-ondas.
- Os líquidos descongelados, principalmente de aves, deve ser descartados. Esses líquidos não devem entrar em contato com outros alimentos.
- Não esqueça que para descongelar corretamente os alimentos você deve aguardar a conclusão do processo, até que estejam completamente descongelados.
- Ao descongelar, vire o alimento quando o display simbolizar “turn”.

## **Utilizando o Grill**

Para cozinhar melhor com o Grill, utilize a grelha que acompanha o produto.

Insira a grelha de forma que não entre em contato com a superfície interna de metal pois pode danificar o micro-ondas.

Pontos Importantes:

- É possível que o grill produza fumaça ou cheiro de queimado. Isso pode ocorrer por conta do óleo aplicado pelo fabricante.
- O vidro do micro-ondas fica quente quando em funcionamento, mantenha as crianças afastadas.
- Quando o grill é utilizado por bastante tempo, algumas funções podem desligar sozinhas, isso é devido ao termostato de segurança.
- Importante: Quando utilizar o grill com recipientes, tenha em mente que eles devem ser próprios para uso em micro-ondas.
- Quando o grill é utilizado é possível que espirre algumas gotas de gordura que podem queimar. Isso é comum e não significa que exista algum problema com o aparelho.
- Depois do uso, limpe o interior e os acessórios do micro-ondas para não encrustar.

## **Função Pizza**

Não é necessário pre-aquecer a assadeira para para assar pizzas. Coloque a pizza diretamente na assadeira no micro-ondas.

Posicione a assadeira no centro do prato do micro-ondas.

Atenção: As paredes do micro-ondas e a assadeira ficarão muito quentes. Cuidado ao tocar, é recomendado o uso de luvas.

- Quais tipos de recipientes podem ser utilizados?
- Na função micro-ondas

Para a função micro-ondas vidro, cerâmica, barro, plástico, e papel podem ser utilizados como recipiente. Painéis de metal e acessórios contendo metal não podem ser utilizados.



Vidro e cerâmica com decorações metálicas não podem ser utilizados.

Os materiais adequados para uso em micro-ondas são vidro, cerâmica refratária, barro, ou plásticos para micro-ondas. Vidros muito finos podem ser utilizados porém por um período curto de tempo para evitar que quebrem.

Utilize luvas para retirar recipientes quentes do microondas.

Para testar se o recipiente é resistente, coloque-o no microondas em potência máxima por 20 segundos, após 20 segundos retire imediatamente, ele será adequado caso esteja frio ou morno. Caso fique muito quente, o recipiente não é próprio para microondas.

### **Grelhando**

No caso da grelha, o recipiente deve ser resistente ao menos a temperaturas de 300°C. Plásticos não são adequados para a função grill.

### **Função combinada**

No caso da função combinada, o recipiente deve ser adequado tanto para a função microondas quanto para função grill.

### **Recipientes de alumínio e papel alumínio**

Alimentos pré cozidos em papel alumínio ou recipientes em alumínio podem ser utilizados no micro-ondas se as seguintes informações forem seguidas.

- repare de as instruções do fabricante estão escritas no recipiente
- O recipiente de alumínio não pode ter mais que 3cm de altura e deve ser mantido afastado das paredes do micro-ondas numa medida de no mínimo 3cm. Qualquer tampa em alumínio deve ser removida.

-O tempo de cozimento é longo porque o micro-ondas aquece a partir da superfície do alimento. Caso você não tenha certeza, utilize recipientes próprios para micro-ondas. Importante: O alumínio não pode entrar em contato com as paredes do micro-ondas pois pode causar um arco elétrico.

-Tampas

É recomendado utilizar tampas de vidro, plásticas ou plástico filme:

-Em caso de vapor em excesso (normalmente em cozimentos mais longos)

-O cozimento é mais curto

-Para preservar o aroma

A tampa deve ter furos para que o vapor possa sair. Sacolas plásticas devem ser abertas. Mamadeiras ou recipientes de comida de bebê devem ser aquecidos sem tampa, pois caso contrário podem queimar ou explodir.

### **Limpeza e Manutenção**

Antes de qualquer iniciar a limpeza desconecte o aparelho da energia. Retire o plugue da tomada.

Atenção: Não utilize limpadores a vapor para limpar a região interna do micro-ondas.

Atenção: O micro-ondas deve ser limpo com frequência com todos os resíduos de alimentos removidos. A superfície do micro-ondas pode deteriorar caso não seja limpo corretamente. Isso pode reduzir a vida útil do aparelho e causar acidentes.

### **Limpendo aço inox**

Para manter o aço inox em bom estado, é indicado que seja limpo regularmente.

### **Rotina diária de limpeza**

Ao limpar superfícies de aço inox, utilize apenas produtos específicos não abrasivos e que não contenham cloro.

Instruções: deposite o produto numa flanela limpa e limpe a região interna do microondas, depois disso remova qualquer excesso com uma flanela seca e limpa.

### **Respingos e manchas**

Não utilize palha de aço ou raspadores metálicos na limpeza.

Use produtos comuns, e caso necessário utensílios feitos de plástico ou madeira, secando com uma flanela seca em seguida.

### **Limpendo a cavidade do micro-ondas**

a limpeza normalmente é a única manutenção requerida. Após cozinhar/aquecer alimentos, limpe o interior do micro-ondas com uma flanela úmida pois é mais fácil de ser limpo após o uso. Para remover respingos mais difíceis utilize produtos não abrasivos. Não utilize sprays abrasivos ou outros produtos que podem danificar a superfície do micro-ondas.

Mantenha a porta e a região frontal do micro-ondas sempre limpas para garantir que a porta abra e feche corretamente. Não permita que água escorra nos furos de exaustão do micro-ondas. Retire o prato e o suporte do prato com frequência para limpar a região onde ficam apoiados, principalmente após algum líquido escorrer.

Não ligue o micro-ondas sem inserir o prato.

Caso o micro-ondas esteja muito sujo, coloque um copo de água no prato do micro-ondas e ligue por 2 ou 3 minutos na potência máxima. o vapor produzido amolecerá sujeiras mais difíceis que poderão ser removidas com uma flanela macia. Odores desagradáveis podem ser removidos rapidamente (como após aquecer peixe). Adicione algumas gotas de limão num copo d'água. Adicione uma colher de café no copo para evitar que o mesmo vaze e aqueça a água por 2 ou 3 minutos na potência máxima.

Limpendo o topo da cavidade

Caso o topo da cavidade esteja sujo, para evitar queimaduras, aguarde até o micro-ondas esfriar para realizar a limpeza da superfície. Não utilize produtos abrasivos e objetos afiados. Para evitar acidentes, não remova o forro de mica.

A tampa da luz do micro-ondas é localizada no topo da cavidade e pode ser facilmente removida para limpeza. Para isso você deve desrosquear a tampa e lavar normalmente com água e detergente.

### **Limpeza do painel e vedação da porta**

Realize a limpeza do painel frontal e vedação da porta caso estejam sujos. Não utilize utensílios agressivos como escovas, palha de aço, facas ou quaisquer objetos pontudos, ao utilizar objetos pontudos você pode danificar a superfície do painel e da vedação da porta. Detergentes não abrasivos podem ser utilizados. Você pode usar utensílios plásticos ou de madeira caso considere necessário.

### **Limpendo os acessórios**

Limpe os acessórios após cada uso. Caso estejam muito sujos, coloque-os de molho depois utilize uma esponja ou escova para limpar. Os acessórios podem ser lavados na sua lava-louças Evol.

Garanta que o prato do micro-ondas e seu suporte estejam sempre limpos. Não ligue o micro-ondas caso o prato e seu suporte não estiverem corretamente posicionados na cavidade.

### **Manutenção Especial**

Trocando a lâmpada:

- Remova o plugue da tomada e retire a tampa da lâmpada.
- Retire a lâmpada halógena com cuidado, pode estar quente.
- Insira uma nova lâmpada halógena (220V-25W) de acordo com as instruções.

-Instale a tampa da lâmpada e ligue o micro-ondas novamente na tomada.

Aviso: É recomendado que a lâmpada seja substituída por um profissional qualificado para evitar acidentes.

### **Instalando o aparelho**

Antes da instalação

Abra o micro-ondas e remova toda a embalagem de dentro do produto.

Confira se o micro-ondas não está danificado de nenhuma forma. Confira se a porta abre e fecha corretamente e que o painel esteja sem danos.

### **Não utilize o micro-ondas caso:**

O cabo de força ou o plugue estiverem danificados ou o micro-ondas não funcionar corretamente quando ligado. Coloque o micro-ondas em uma superfície plana. O micro-ondas não deve ser instalado próximo a rádios, televisões ou fontes de calor. Durante a instalação garanta que o cabo de força não entre em contato com umidade ou com objetos pontiagudos, e também com a parte de trás do micro-ondas. A alta temperatura pode danificar o cabo. Atenção: Após a instalação você deve garantir que possui acesso a tomada onde o plugue foi conectado.

### **Posicionando o micro-ondas**

Caso o microondas seja colocado no armário, é importante que o material do armário seja isolado, e o vão entre o microondas e o armário deve ser de no mínimo 100mm para ventilação.

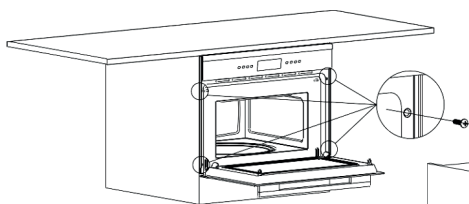
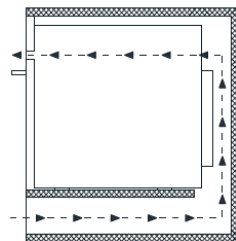
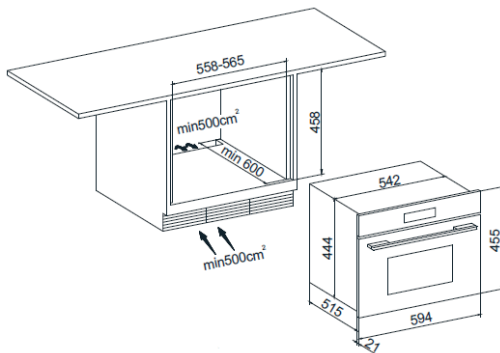

O micro-ondas possui 4 parafusos na parte interna da moldura de instalação

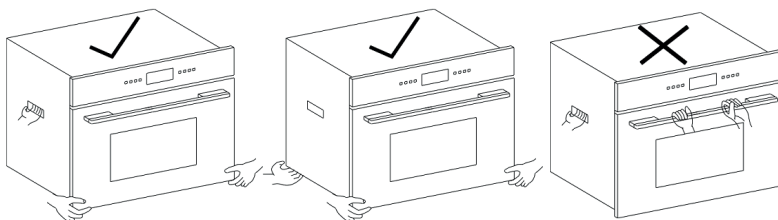
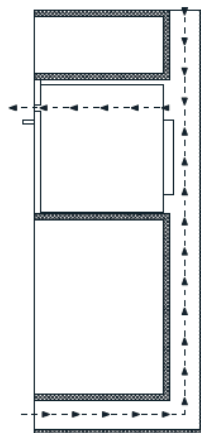
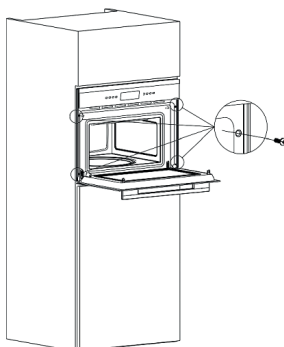

Nota: Não utilize o puxador como suporte na hora da instalação

## **Solução de Problemas**

Atenção: A manutenção deve ser feita por um profissional qualificado.

Circunstâncias que não precisam de um profissional qualificado:

1- Display apagado:

-Cheque se o indicador de timer está ligado ou desligado;

2- Sem resposta ao apertar qualquer botão:

-Cheque se a trava para crianças está ligada;

3- O micro-ondas não funciona:

-Cheque se está corretamente conectado na tomada;

-Garanta que a porta do micro-ondas esteja corretamente fechada;

-Confira se não há nada preso entre a porta e a cavidade do micro-ondas, atrapalhando seu funcionamento;

4- Barulhos estranhos ocorrem enquanto o micro-ondas está ligado:

-Cheque se existem objetos de metal no interior do micro-ondas, causando um arco elétrico.

-Cheque se o recipiente está tocando as laterais da cavidade do micro-ondas.

-Cheque se os utensílios estão soltos dentro do micro-ondas.

5- O forno não está aquecendo:

-Foram utilizados utensílios de metal por acidente;

-Cheque se o tempo e potência estão programados corretamente;

-O alimentos colocados no micro-ondas são muito grandes.

6- O micro-ondas ainda faz barulho quando o processo de cozimento acaba:

-Os barulhos vem da ventuinha de resfriamento, elas continuam funcionando após o término do cozimento

7- A lâmpada não liga após o micro-ondas ser conectado na tomada:

-Isso não atrapalhará o uso do seu micro-ondas e nem oferecerá riscos.

## POLÍTICA DE GARANTIA

A EVOL ELETRODOMESTICOS DO BRASIL LTDA, sociedade empresária limitada com sede na Rua Angelo Franchini, 299, Parque Jaçatuba, Santo André/SP CEP: 09290-416, inscrita no CNPJ/MF 05.913.120/0001-01 ("EVOL"), representa neste ato na forma de seu Contrato Social, assegura aos seus clientes garantia de 90 (noventa) dias ("Garantia Legal") em conformidade com o previsto no art.26, II do Código de Defesa do Consumidor, e o prazo de 09 (nove) meses de garantia ("Garantia Contratual") relativamente aos produtos comercializados pela EVOL, contados a partir da data de emissão e nota fiscal ao usuário final. Caso os clientes utilizem os serviços de instalação de técnicos conveniados e indicados pela EVOL para a instalação dos produtos comercializados pela EVOL, a estes clientes, especialmente, será assegurado o prazo de 09 (nove) meses de garantia ("Garantia Contratual"), além dos 90 (noventa) dias de Garantia Legal contados a partir da data de emissão e nota fiscal ao usuário. Veja a lista dos técnicos conveniados e indicados pela EVOL em: [www.evol.com.br](http://www.evol.com.br).

Tanto a Garantia Legal quanto a Garantia Contratual asseguradas pela EVOL, conforme o caso aos consumidores de seus produtos, referem-se exclusivamente com relação à vícios e defeitos de fabricação dos produtos comercializados pela EVOL, consoante o previsto expressamente no artigo 18 do Código de Defesa do Consumidor, não sendo a EVOL responsável, em nenhuma hipótese, por quaisquer vícios ou defeitos relacionados ao mau uso dos produtos.

A Garantia Legal e a Garantia Contratual são aplicadas somente para os vícios ou defeitos de fabricação das peças e componentes dos produtos descritos nas condições normais de uso - de acordo com as instruções do manual de operação que acompanha o mesmo, e que serão fornecidos pela EVOL e o fabricante.

Entende-se por garantia, o reparo gratuito do produto e a reposição de peças, que de acordo com o parecer Técnico Autorizado, apresentem defeito de fabricação exclusivamente.

A garantia somente terá validade mediante a apresentação da Nota Fiscal de Compra com descrição do produto e observada as condições e prazos supramencionados, aqui previstos. Perderão imediatamente a garantia, (Garantia Legal ou Garantia Contratual), independentemente de notificação prévia, os produtos cujos clientes contratarem e permitirem a reparação por pessoas não autorizadas, ou receber maus-tratos ou sofrer danos decorrentes de acidentes, quedas, variações de tensão elétrica e sobrecarga acima do especificado, nos casos de exposição do produto diretamente na obra de alvenaria ou qualquer ocorrência, imprevisível, decorrentes de má utilização dos produtos por parte dos usuários.

Nos casos de vícios e/ou defeitos de fabricação o produto, o Cliente deverá contratar a EVOL através do telefone de contato (11) 4990-2661 a fim de notificá-la dos vícios nos produtos. Após notificação por parte do cliente, o fornecedor deverá atender a garantia no prazo de 30 (trinta) dias, e não sendo possível atender neste prazo, são facultadas ao cliente três opções:

- I - a substituição do produto por outro da mesma espécie, em perfeitas condições de uso;
- II - a restituição da quantia paga;
- III - o abatimento proporcional do preço.

Atendimento ao Cliente 11 4990-2661

[www.evol.com.br](http://www.evol.com.br)



## **RESPONSABILIDADE**

A responsabilidade da EVOL restringe-se no máximo ao valor do produto, preço de compra do produto, objeto da presente garantia, pago pelo consumidor original.

A EVOL em hipótese alguma, será responsável por perdas e danos indiretos (ou por quaisquer perdas e danos similares) e tampouco por lucros cessantes ou incorridos pelos clientes, ou qualquer terceiro, por conta da reparação do produto e prazo para a correção do problema identificado.

Os Lojistas/Revendedores dos produtos comercializados pela EVOL não tem autoridade para conceder garantias ou prometer medidas de correção adicionais, além das aqui previstas ou inconsistentes com as mesmas.

## **EXCEÇÕES À GARANTIA**

Não estão contemplados em quaisquer garantias ofertada pela EVOL, seja legal ou contratual, os serviços não previstos nesta política de garantia, tais como os abaixo previstos, inclusive, porém não se limitando a:

a) Reforma, pintura, desinstalação ou remanejamento do produto. Em caso de defeito de fabricação a EVOL deverá ser informada imediatamente e o consumidor final deverá abster-se de instalar o produto, sob pena de perda da garantia ora concedida pela EVOL;

b) Serviços a um produto danificado por uso indevido, acidente ou alteração em discordância com o manual do equipamento fornecido pela EVOL;

c) Serviços causados por exposição do produto em obras de alvenaria, ambiente físico inadequado, incêndios inundações, água, raio, transporte, negligência, imprudência, erro de operação ou presença de vícios;

d) Limpeza inadequada por produtos abrasivos, partes, peças e suprimentos pelo(s) qual a EVOL não seja responsável ou que não homologados pela EVOL;

f) Chamados onde o técnico não constate defeito nos produtos;

g) Chamados encerrados devido à impossibilidade de atendimento por motivos de caso fortuito ou de força maior do cliente;

h) Substituição de peças de desgaste natural ou insumos, bem como de peças que foram instaladas de forma indevida por técnicos não autorizados, dentre outras que não configurem vícios ou defeitos de fabricação.

Atendimento ao Cliente 11 4990-2661

[www.evol.com.br](http://www.evol.com.br)



## **RELAÇÃO DE ASSISTÊNCIA TÉCNICAS**



## **NOSSOS PRODUTOS ESTÃO NO SKETCHUP**



## **BAIXE O APLICATIVO EVOL SMART**



Informações sujeitas a alteração sem prévio aviso. Rev0120240506.



@evol\_br



/faznaevol

# evol

Evol Eletrodomésticos do Brasil Ltda

Atendimento ao Cliente 11 4990-2661

[www.evol.com.br](http://www.evol.com.br)