

# evol

## Manual de Instruções

**MODELO:**

**MÁQUINA DE LAVAR LOUÇA 15 SERVIÇOS**

**ELLEB0152A**

**ELLER0152A**

**GARANTIA**

**1 ANO**

Fabricado na China

## Importantes Instruções de Segurança



Existem algumas instruções de segurança importantes neste manual, leia atentamente antes de instalar e usar.

Este aparelho destina-se a ser utilizado em aplicações domésticas e só pode ser usada para lavar utensílios domésticos .

A máquina de lavar louça será danificada ou o usuário será ferido quando a operação for incorreta .

- Contate imediatamente a assistência técnica Evol se o aparelho avariar. Não remonte ou conserte o aparelho sozinho.
- Entre em contato com a assistência técnica Evol para consertar se o cabo de alimentação estiver danificado.
- A fonte de alimentação da máquina de lavar louça deve ser aterrada para segurança.
- Desconecte o cabo de alimentação em caso de tempestade.
- Após a instalação, certifique-se de que a água e energia estejam bem conectadas antes de usar.
- A posição de instalação do cano de drenagem não pode exceder 100cm da base do produto, isso causará má drenagem, choque elétrico e vazamento de água .
- Facas e outros utensílios com pontas afiadas devem ser colocados no cesto com as pontas para baixo ou colocados na posição horizontal.
- Esta lava louça é um aparelho automático, não adicione água manualmente quando o aparelho estiver ligado. Isso causará transbordamento.
- Não mova ou limpe o aparelho quando estiver funcionando. Isso pode causar choque elétrico ou vazamento de água .

## Importantes Instruções de Segurança

- Os utensílios ficarão quentes após a lavagem, retire-os após 30 minutos.
- Não abra a porta durante o funcionamento, pois haverá vapor quente no interior da máquina.
- A abertura da porta durante o funcionamento poderá ocasionar derramamento de água no piso ou móvel.
- Por favor, use detergentes próprios para lava-louças (sugestão: Finish e Cascade). Não use detergente comum para louça, sabão em pó, sabão para as mãos ou outros detergentes que não sejam específicos para lava-louças.
- O detergente deve ser colocado num local onde crianças não alcancem, porque os detergentes contêm ácidos e alcalinos, que são realmente perigosos para as crianças.
- Evite a instalação em locais úmidos. A alta umidade fará com que o aparelho enferruje e pode até mesmo causar vazamentos.
- Existem algumas braçadeiras no tubo de drenagem e no cabo de alimentação, use uma tesoura sem ponta para cortar as braçadeiras. Uma tesoura com ponta pode estourar o cano e o cordão causando vazamento.
- Não alterar a posição (altura) do cesto com o mesmo carregado.

**AVISO:** Ao usar sua lava-louças, siga as instruções básicas de precaução, incluindo as seguintes:

- a) Leia todas as instruções antes de usar a máquina de lavar louças.
- b) Use a máquina de lavar-louça apenas para a função a que se destina.
- c) Use somente detergentes ou agentes umectantes recomendados para utilizar na máquina de lavar louça e mantenha-os fora do alcance das crianças.

## Importantes Instruções de Segurança

d) Ao carregar itens a serem lavados:

1) Localize itens pontiagudos para que não possam danificar a vedação da porta ;

2) Carregue facas afiadas com os cabos para cima para reduzir o risco de lesões como cortes.

e) Não lave itens de plástico, a menos que estejam marcados que podem ser lavados na lava-louças ou equivalente . Para itens de plástico não marcados verifique as recomendações do fabricante.

f ) Não toque no elemento de aquecimento durante ou imediatamente após o uso .

g) Não opere sua lava-louças a menos que o painel de acabamento esteja devidamente no lugar.

h) Não sente-se ou fique de pé na porta ou escorredor de pratos da máquina de lavar louça.

j) Para reduzir o risco de lesões, não permita que as crianças brinquem dentro ou sobre uma máquina de lavar louça.

**Este aparelho não se destina a ser utilizado por pessoas (incluindo crianças) com capacidades físicas, capacidades sensoriais ou mentais, ou falta de experiência e conhecimento, a menos que tenham recebido instruções ou supervisão sobre o uso do aparelho por uma pessoa responsável por sua segurança.**

## Informações Técnicas

### Instruções de aterramento

-Este aparelho deve ser aterrado. No caso de mau funcionamento ou quebra, o aterramento reduzirá o risco de choque elétrico ao fornecer um caminho de menor resistência para a corrente elétrica. Este aparelho está equipado com um cabo com um condutor de aterramento e um plugue de aterramento.

-O plugue é de 12A e deve ser conectado a uma tomada de 20A apropriada que esteja instalada e aterrada de acordo com todos os códigos e regulamentos locais.

-A conexão inadequada do condutor de aterramento do equipamento pode resultar em risco de choque elétrico.

-Verifique com um eletricista qualificado ou com a assistência técnica Evol caso tiver dúvidas se o aparelho está devidamente aterrado. Não modifique o plugue fornecido com o aparelho; Se não encaixar na tomada, tenha uma tomada adequada instalada por um eletricista qualificado.

-Por favor, não use filtros de linha ou extensão.

### Partes da lava a louça

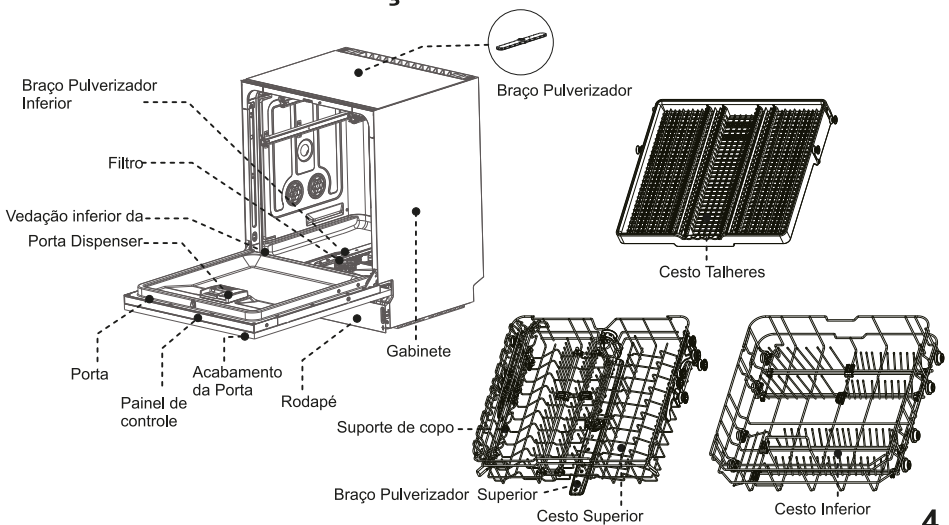

## Instruções de Instalação

### Acessórios

Nome	Quantidade
Produto Completo	1
Cesto Superior	1
Cesto Inferior	1
Cesto de Talheres	1
Mangueira de Entrada	1
Mangueira de Saída	1

### Dados Técnicos

Dimensões	598X550X815mm
Pressão de água	0.04-1.0MPa
Modo de Controle	Automatico
Tensão Nominal	220V~
Frequencia	60Hz
Potência Nominal	1740W
Classe de Isolação	IPX1
Capacidade	15 Serviços
Tomada Necessária	20A

# Instruções de Instalação

## 1.1 Diagrama de Instalação

A.Figura A mostra a dimensão da máquina de lavar louça, por favor, manter a posição adequada para a instalação .

B.É melhor manter o ponto de entrada e saída de água próximo a posição de instalação da máquina de lavar louça.

C.Certifique-se de que a porta pode ser aberta suavemente após a instalação .

D.A dimensão do nicho que é usado para colocar a máquina de lavar-louças deve ser ajustado conforme a figura B. Se a altura do gabinete for muito alta, a altura da lava-louças pode ser ajustada pelos pés de ajuste na parte inferior da lava-louças . A faixa de ajuste é de 0-50 mm.

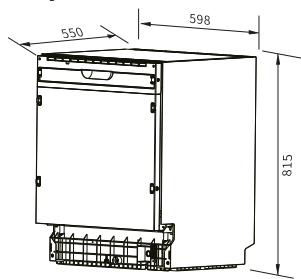

A

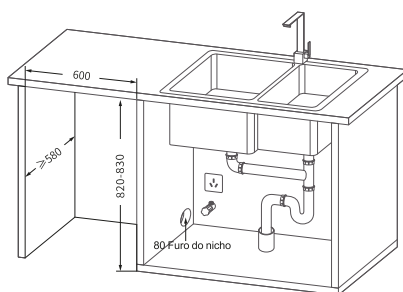

B

Nota: Certifique-se de que não haja materiais inflamáveis e explosivos perto da máquina de lavar-louça e que nenhum tubo de gás, tubo de borracha passe pelo local de instalação, exceto tubo de ferro.

## 1.2 Lista de Acessórios

 Suporte Rodapé *2	 Parafuso M4X13 *4	 Parafuso ST3.5X22 *2	 Parafuso ST4.0X17 *12
 Suporte acabamento da porta *4	 Adesivo resistente ao vapor *1	 Tampa lateral *2	

## Instruções de Instalação (Revestimento de madeira)

### 2. Instalação do revestimento da porta

#### 2.1 Forma de alinhar o revestimento da porta

A. Sugerimos que para instalar o puxador respeite a altura de 60mm como mostrado no desenho abaixo. O puxador e os parafusos de fixação não são fornecidos com o produto.

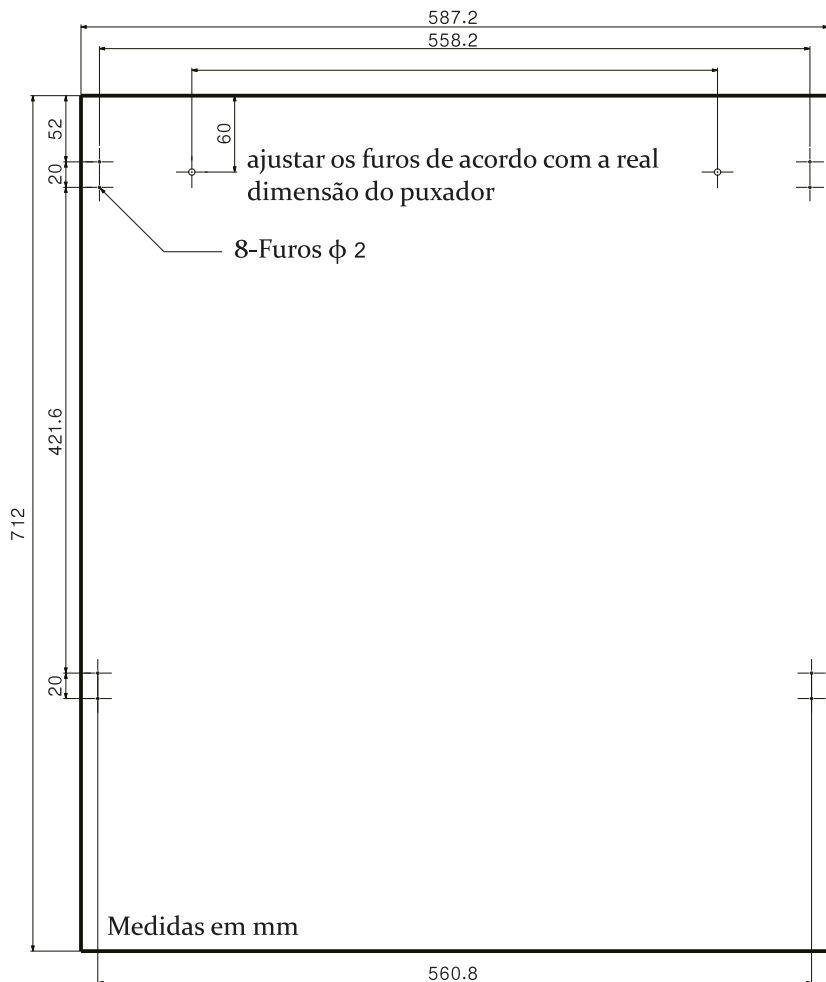



## Instruções de Instalação

B. Fixe o puxador no revestimento da porta.

Nota: O puxador e o revestimento não acompanham o produto.

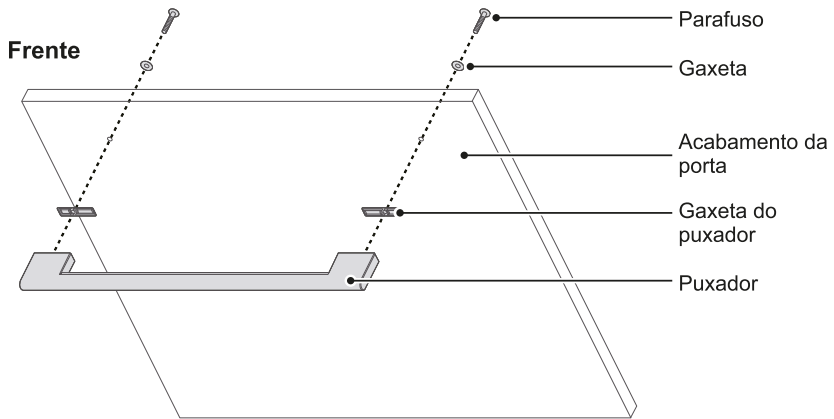

C-Instale quatro suportes de fixação no revestimento com oito parafusos ST4.0X17:

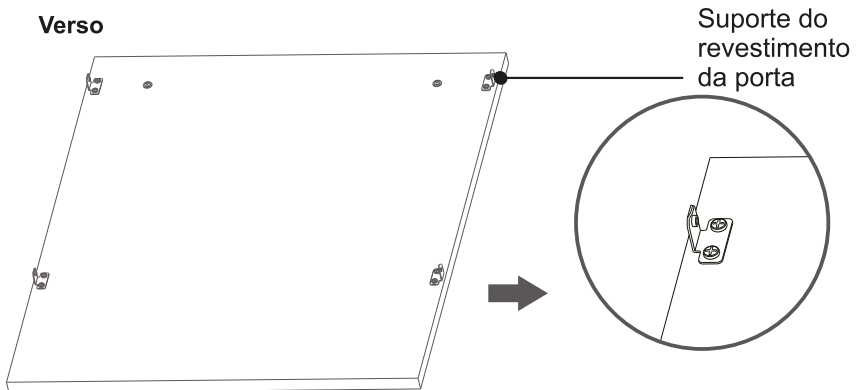

## Instruções de Instalação

D-Posicione o revestimento na porta verificando o alinhamento dos furos, utilize os quatro parafusos M4X13 para fixar o revestimento na porta da lava-louças.

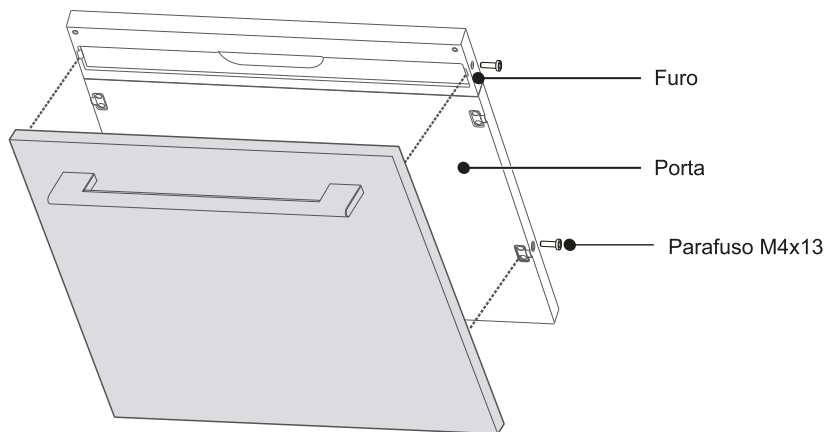

E-Depois o revestimento instalado, ajuste a tensão da porta pelos parafusos na parte frontal inferior da máquina de lavar-louça conforme o diagrama abaixo.

Se a porta cair durante a abertura, aperte o parafuso girando no sentido horário para adicionar tensão.

Se a porta for aberta completamente, e ela retornar sozinha, solte o parafuso girando no sentido anti-horário para reduzir a tensão.

\*Quando a porta não abaixa sozinha durante a abertura e pode ficar na horizontal se estiver completamente aberta, basta usar pouca força para fechar a porta, isso significa que o ajuste de tensão está concluído.

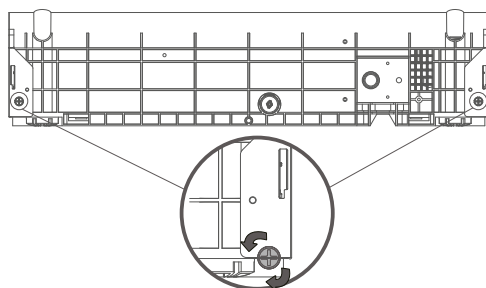

## Instruções de Instalação

### 3. Conexão da mangueira de entrada

#### 3.1 Instalação da mangueira de entrada

Diagrama do sistema de água: Entrada de água

1. Conecte o tubo de entrada à válvula de entrada .

NOTA: O tubo de entrada não pode ser reciclado. Não use a entrada antiga na instalação .

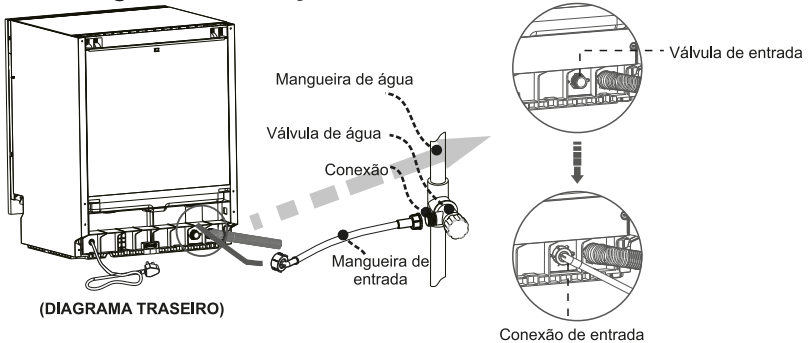

#### 3.2 Instalação da mangueira de drenagem

A. Insira pelo menos 100 mm da extremidade da mangueira de drenagem no ponto de esgoto. Essa profundidade é necessária para não haver o retorno da água.

B. O tubo de drenagem não pode ser dobrado e/ou comprimido para manter a drenagem eficiente.

C. Caso na instalação ou manutenção for constatado que o dreno é muito longo, ele pode ser reduzido de acordo com a necessidade.

D. Se a mangueira de drenagem não for longa o suficiente é possível adquirir em uma loja especializada de materiais hidráulicos (a mangueira que acompanha o produto possui 1300mm)

E. O ponto de drenagem precisa ter o ângulo resistente a transbordamento (conforme imagem abaixo).

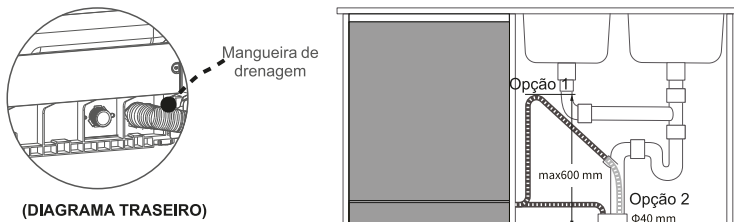

# Instruções de Instalação

## 4. Instalação do Nicho

### 4.1 Etapas da instalação

A. Cole o adesivo resistente ao vapor na parte superior frontal do nicho conforme o diagrama abaixo .

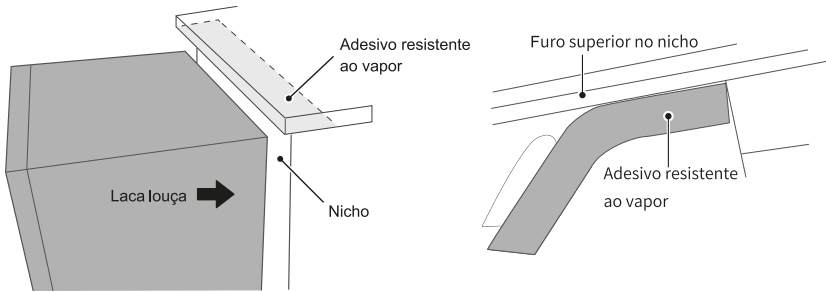

B. Encaixe a máquina de lavar-louça no nicho. Ao mesmo tempo, deixe o cabo de alimentação , a mangueira de entrada e a mangueira de drenagem passarem pelo furo de entrada e saída reservado. Certifique-se de que o cabo de alimentação, a mangueira de drenagem e a mangueira de entrada não estejam dobrados .

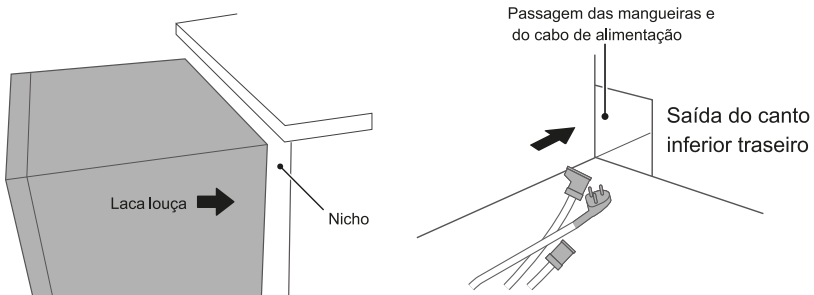

## Instruções de Instalação

### 4.2 Ajuste dos pés

Ajuste a altura da lava-louças para que ela alcance a parte superior do armário corretamente pelos pés de ajuste. Certifique-se de que a lava-louça esteja na horizontal e nivelada.

A. Quanto ao ajuste da altura do pé localizado na parte traseira da lava-louças, use uma chave de fenda para girar o parafuso localizado no meio do rodapé. Como mostra o diagrama A, gire o parafuso no sentido horário se quiser aumentar a altura da máquina de lavar louça, caso contrário, gire o parafuso no sentido anti-horário. Se o parafuso não puder mais ser girado, isso significa que ele atingiu a posição mais baixa e não pode continuar ajustando a altura da máquina de lavar louça

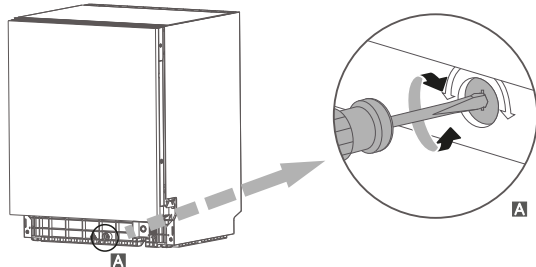

B. Para ajustar a altura da frente da lava-louças, use uma chave de fenda para inserindo-a na fenda dos pés de ajuste e gire-os como mostra o diagrama B. Se os parafusos forem girados para a esquerda, isso aumentará a altura, se forem girados para a direita, isso reduzirá a altura.

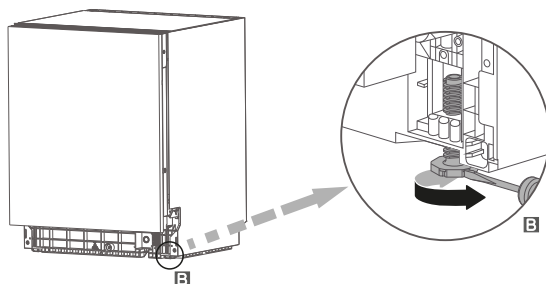

## Instruções de Instalação

### 5. Fixando a lava louça

5.1 Após a instalação da lava-louças por favor verifique a lista abaixo, e fixe após:

- A. A lava-louça ser encaixada horizontalmente;
- B. A lava-louças ligar e funcionar normalmente;
- C. As mangueiras de entrada e saída estiverem conectadas corretamente;
- D. Todas as embalagens forem retiradas da lava-louças.

### Obrigatória a fixação descrita abaixo:

5.2 Abra a porta use dois parafusos ST3.5X22 para parafusar a lava-louça no gabinete em ambos os lados como no diagrama abaixo. Instale dois tapa furos para cobrir os parafusos.

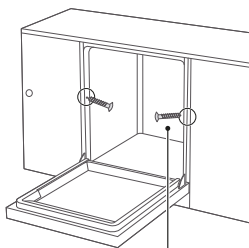

Dois parafusos ST3.5X22

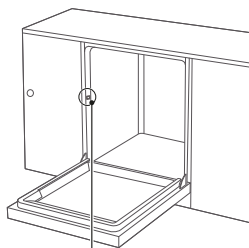

Dois tapa furos



### Notas

1. Mantenha essas instruções e demais acessórios guardados após a instalação para utilizar em outros momentos.
2. É normal que a água fique amarela na lava-louças no primeiro uso, porque o material do desmineralizador permanece úmido por um longo período de tempo e não vai alterar seu uso.
3. É normal que exista umidade dentro da lava-louças, pois a empresa realiza testes antes do envio.

# Instruções de Operação

## 1. Painel de controle e operação

### 1.1 Painel de Controle



### -Operando a lava louças

Abra a porta da lava louças e pressione o botão “Liga/Desliga” por um segundo para ligar.



Selecione o programa desejado de lavagem com o botão “programa”.

As luzes dos indicadores ligadas simbolizam que a lava louças está funcionando



Inicie o processo de lavagem da louça com o botão de “Iniciar”



Nota:

-Caso você queira mudar a programação da lavagem, é necessário que você abra a porta para acessar o painel, porém fique atento a possíveis vazamentos e vapor, ligue-a novamente e selecione o programa desejado.

## Instruções de Operação

### Nota:

A.Caso você selecione a lavagem ECO, não é possível selecionar a região de lavagem da máquina, pois nessa programação ambos os lados serão utilizados.

-Quando a máquina é reiniciada, sua configuração retorna ao padrão normal.

### -Meia Carga

Esse programa é utilizado para reduzir o tempo de lavagem e economizar água, a redução do alcance de água e uso de água varia de acordo com o programa selecionado, siga o passo a passo abaixo para selecionar a função:

-Após a escolha do programa desejado, pressione  $\frac{1}{2}$  uma vez, então aparecerá  $\frac{1}{2}$  no display, significando que a função foi selecionada.

Aplicável nos seguintes programas:

- Pesado
- Normal
- Delicado
- 80 min

### -Extra Seco

Ao apertar o botão extra seco após ligar a máquina, o ícone será mostrado no display. Ao escolher essa função, a água ficará mais quente na última etapa da lavagem, facilitando a secagem das louças.

Aplicável nos seguintes programas:



- Pesado
- Normal
- Delicado
- Rápido
- 80 min







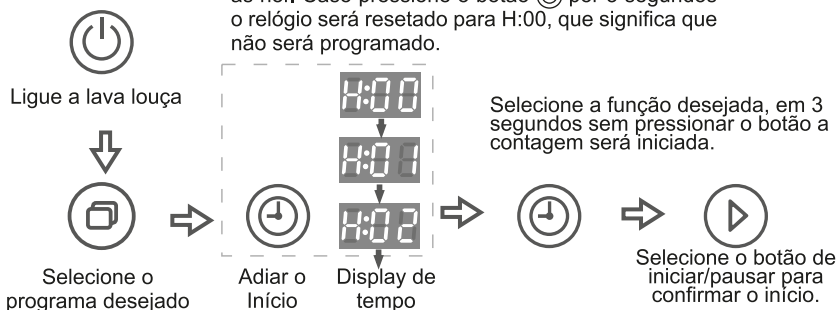

## Instruções de Operação

### Programar o Início

Você pode atrasar o início da operação da lava louça por até 24h.

**Passo a passo:** Pressione o botão  repetidamente até a hora desejada para o início H:00 H:01...H:24. Selecione as hor. Caso pressione o botão  por 3 segundos o relógio será resetado para H:00, que significa que não será programado.



Programa	Nível de sujeira	Quantia de detergente	Tempo do ciclo
 Pesado	Restos grudados, queimados, comidas ressecadas	22g	3:20
 Normal	Poucos restos grudados, lavagem do dia a dia	22g	2:30
<b>ECO</b>	Poucos restos grudados, lavagem do dia a dia	22g	3:35
 Delicados	Levemente sujos, plásticos com sensibilidade de temperatura e vidros	22g	1:30
 Rápida	Pouca sujeira, restos recentes com pouca oleosidade	-	0:35
 Pré Lavagem	Remove a camada superficial de sujeira para lavagem	-	0:13
 80 minutos	Para itens com pouca sujeira, que não necessitam de uma lavagem intensa	22g	1:20

## Instruções de Operação

### Lavagem de utensílios

#### Detergente

Função: Detergente próprio para lava-louças (Sugestão: Finish e Cascade) removerá gordura e restos das louças. É necessário em toda lavagem e sua quantidade varia de acordo com a quantidade de louça, para lavagem pesada em uso máximo, utilize 25g de detergente.



1-Pressione o botão convexo para abrir o alimentador do detergente

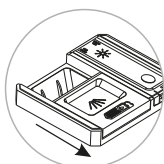

2-A tampa se abrirá

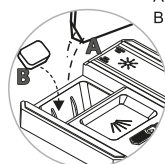

3-Adicione o detergente na quantidade desejada

A:Pó  
B:Tablete

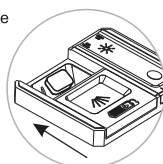

4-Fechete a tampa

#### Secante Abrilhantador

Função: É utilizado para deixar as louças brilhantes como novas. É necessário ser abastecido na primeira carga. Assim que a luz do abrilhantador for acesa, significa que deve ser recarregado.



Abra a tampa do recipiente e deposite o líquido secante abrilhantador.

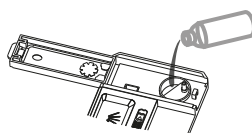

Limpe qualquer excesso com um pano.

#### Configurando o mecanismo de dosagem



+



Pressione o botão Liga/Desliga em conjunto com o botão de programação por 5 segundos, em até 60 segundos da lava louça ser ligada, para colocar em modo de configuração. O mecanismo selecionado será mostrado no display.

Pressione o botão de programação para mudar entre mecanismos. Quando o painel de controle não é acionado em até 5 segundos, a configuração será salva e sairá do modo de configuração.

Ajuste as configurações de acordo com o uso. A configuração de fábrica é "d4". Valores altos significam aumento da dosagem e vice versa. caso você sinta as superfícies oleosas, por favor, diminua a potência e lave novamente.

# Organizando as louças

## Organização das Cestas

### Cesta para talheres

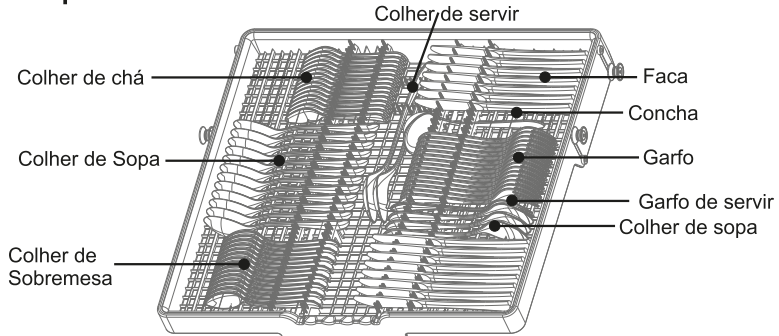

### Cesta Superior

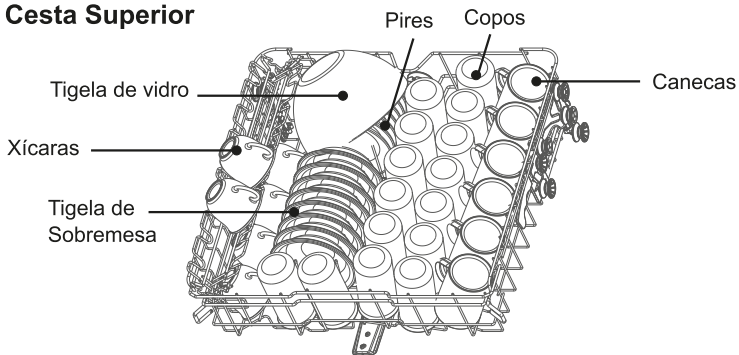

### Cesta Inferior

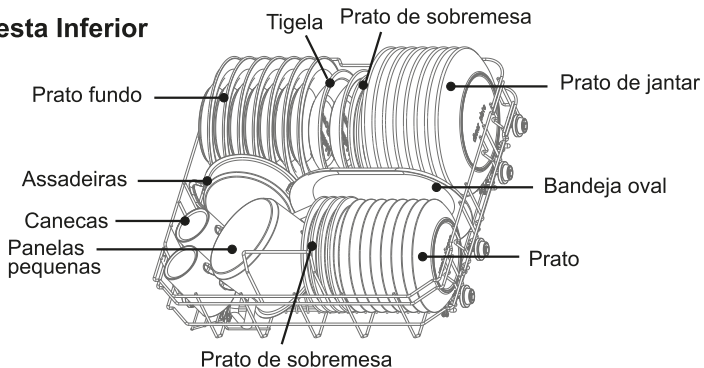

Os 15 serviços são referentes a 15 copos, 15 pratos, 15 xícaras e 15 conjuntos de talheres. A capacidade pode variar de acordo com o tamanho das suas louças utilizadas.

## Organizando as louças

### Seleção de utensílios

Utensílios resistentes a lava louças: cerâmicas, vidros e aço inoxidável

Notas:

1. Metais preciosos, alumínio e utensílios envernizados/pintados podem perder o brilho ao serem lavados em uma lava louça
2. Utensílios de madeira ou bambu podem estufar ou rachar em altas temperaturas
3. É necessário verificar a resistência de itens plásticos nas instruções do fabricante do utensílio, pois podem rachar em temperaturas altas
4. Tecidos podem causar mau funcionamento da lava louças
5. Itens de ferro podem enferrujar ao serem lavados em uma lava louça

### Cuidados ao colocar os utensílios

1. Remova grandes resíduos de comida, como ossos e folhas
2. Todos os utensílios sujos devem ser colocados virados para baixo, caso contrário poderão ficar resíduos de água.
3. Os utensílios ficam seguros dentro da lava louça, porém coloque apenas um em cada vão dos cestos.
4. Não deixe objetos fora do cesto para não obstruir a rotação do fluxo de água.
5. Não coloque itens muito pequenos nas cestas, pois os mesmos podem cair e causar obstrução do fluxo de água.
6. Ao empurrar as cestas para dentro, tome cuidado com objetos afiados pois podem cortar a borracha protetora da lava louças
7. Tome cuidado para não arranhar o acabamento da lava louça pois pode oxidar.
9. Facas e outros objetos com ponta devem ser colocados com as pontas para baixo ou horizontalmente.

Dica: gire o braço pulverizador de água após empurrar os cestos para checar se não há obstrução da rotação

## Manutenção

Após alguns usos a lava-louças terá resíduos, é importante que a limpeza seja feita regularmente.

### 1. Retire o sistema de filtragem

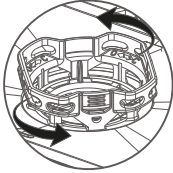

A. Gire o filtro em direção anti-horário para retirar.

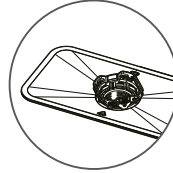

B. Remova o filtro de aço inox ao mesmo tempo.

### 2. Enxágue

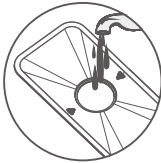

A. Use água corrente para enxaguar o filtro, não utilize escovas abrasivas pois pode causar ferrugem.

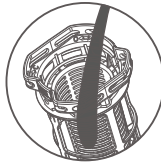

B. Enxágue o filtro cilíndrico e a rede de filtragem.

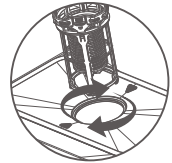

C. Devolva o filtro após a limpeza, encaixando as partes em sentido horário.

### 3. Limpeza do braço pulverizador de água

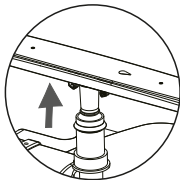

A. Remova a cesta principal da lava-louças e levante o braço pulverizador inferior o suficiente para afrouxar o clip de fixação.

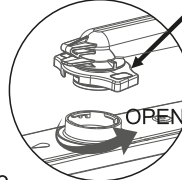

Braçadeira do pulverizador

B. Fixe a borracha do pulverizador superior, gire o pulverizador superior como na imagem. Após afrouxar, puxe para baixo para retirar. Para recolocar, gire e encaixe na posição oposta.

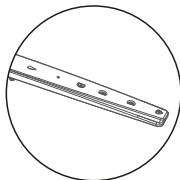

C. Verifique se os pulverizadores estão entupidos, caso estejam utilize algum arame fino para remover a sujeira, ou enxague o buraco com água.

# Solução de problemas

## Lista de códigos de erro

Código de erro	Causa	Solução
E01	Curto-circuito do termistor	Por favor contate a assistência técnica Evol
E02	Circuito aberto do termistor	Por favor contate a assistência técnica Evol
E03	A máquina não aquece	1. Por favor garanta que os utensílios estão posicionados corretamente, a água ficará parada caso não estejam 2. Por favor contate a assistência técnica Evol
E04	Falha na válvula de admissão	Por favor contate a assistência técnica Evol
E05	Transbordando	1. Incline a lava louça de 30° a 40° para drenar a água para a bandeja inferior 2. Cheque se a mangueira de drenagem está posicionada muito alta 3. Cheque se mangueira de saída está dobrada, pressionada ou bloqueada 4. Cheque se a lava a louça está muito alta 5. Caso não resolva o problema, tente reiniciar o aparelho e entre em contato com a assistência técnica Evol.
E06	Aquecimento desregulado	Por favor contate a assistência técnica Evol
E10	Fluxo baixo de entrada de água	1. A torneira de água não foi completamente aberta. 2. Fluxo baixo de água ou falta de pressão, verifique. 3. Reinicie em caso de corte de água 4. Por favor contate a assistência técnica Evol
E07	Distribuição irregular de água	1. Verificar se a mangueira está conectada corretamente. 2. Por favor contate a assistência técnica Evol

## Solução de Problemas

Problema	Causa	Solução
Os Utensílios estão molhados	Falta secante abrilhantador	Adicione o produto e coloque a potência alta
	Os utensílios devem ser empilhados inclinados	Reposicione os utensílios corretamente
	A máquina ainda está em lavagem	Aguarde o término da lavagem
	O programa selecionado não tem secagem	Utilize um programa com secagem
O sabão não foi completamente diluído	Os pulverizadores estão bloqueados	Os pulverizadores de lavagem estão bloqueados
	Muito sabão foi colocado	Coloque a máquina em um programa rápido de lavagem
	O sabão não é adequado	Utilize sabão próprio e faça uma nova lavagem rápida nos utensílios
O interior da máquina está molhado	Não possui secante abrilhantador no recipiente	Adicione secante abrilhantador
Existem gotas no forro da máquina	É normal e não causará danos	
Espuma no interior da máquina	Muito sabão foi utilizado ou o sabão era inadequado	Caso não exista muita espuma, abra a porta e deixe que a espuma saia. Caso tenha muita espuma, você pode remover com ferramentas ou ligue uma lavagem até remover a espuma
A máquina faz barulho de vento, e possui "FAN" escrito no display	O sistema de ar está funcionando	É normal e não causará danos

Problema	Causa	Solução
Dificuldade em abrir a porta	Há alguma sujeira que ficou presa na dobradiça ou no vão da porta	Limpe as dobradiças e vão da porta.
Não acontece nada ao pressionar a tecla de liga/desliga	1. Se todas as luzes estiverem apagadas e nenhum sinal ao pressionar o botão, é possível que você não tenha conectado a energia ou tenha ocorrido um apagão	Por favor, conecte a energia e certifique-se de que a energia não tenha problemas
	2. Falha na conexão da tomada	Limpe a tomada e certifique-se de que estejam secos.
	4. O tempo pressionando a tecla Liga/Desliga foi muito curto	Pressione a tecla por 1 segundo
Nada acontece ao pressionar outros botões além da tecla de liga/desliga	2.Há gordura ou água nas suas mãos ou no painel	Limpe as mãos e o painel.
	4.Placa de controle de travamento da porta com defeito	Entrar em contato com uma Assistência técnica Evol
O ícone de água fica piscando no painel	1. Verifique o abastecimento de água	Verifique se existem problemas no fornecimento de água
	2. O medidor de fluxo está quebrado	Entrar em contato com uma Assistência técnica Evol
	3. A válvula de abastecimento está quebrada	Entrar em contato com uma Assistência técnica Evol
Barulhos de batidas	Utensílio posicionados de maneira inadequada, alguns utensílios estão obstruindo os braços pulverizadores; ou alguns utensílios estão batendo uns nos outros.	Recoloque os utensílios de maneira adequada
Os utensílios não foram limpos	1. Os utensílios podem estar empilhados ou desorganizados	Consulte as regras de organização de utensílios
	2. Não escolheu o programa adequado.	Por favor, escolha o programa certo de lavagem
	3.Não utilizou sabão próprio ou colocou pouco sabão	Use sabão em pó especializado e coloque o suficiente antes de lavar
	4.Não instalou o filtro na posição correta e os restos de comida entraram nele	Reinstale o filtro na posição correta
	5. Os braços pulverizadores foram bloqueados	Limpe a parte interna dos braços pulverizadores
	6. Os braços pulverizadores estão presos	Verifique se não há utensílios bloqueando os braços pulverizadores
	7. Alguns restos de comida estão grudados no utensílio	Deixe o utensílio de molho por um tempo antes de lavar
	8. Queda de energia durante o funcionamento	Reinicie o programa de lavagem
Há muita água no interior da máquina após o término	O cano de drenagem está muito alto	Consulte a instalação do tubo de drenagem
	O cano de drenagem está bloqueado	Desobstrua o tubo e tire o que estiver pressionando
	A bomba de drenagem está quebrada	Entrar em contato com uma Assistência técnica Evol
	A válvula de abastecimento está quebrada	Entrar em contato com uma Assistência técnica Evol

Se as soluções acima não resolverem os problemas, pare de usar o aparelho imediatamente e corte o fornecimento de energia e água, e entre em contato com uma Assistência técnica Evol.

## POLÍTICA DE GARANTIA

A EVOL ELETRODOMESTICOS DO BRASIL LTDA, sociedade empresária limitada com sede na Rua Angelo Franchini, 299, Parque Jaçatuba, Santo André/SP CEP: 09290-416, inscrita no CNPJ/MF 05.913.120/0001-01 ("EVOL"), representa neste ato na forma de seu Contrato Social, assegura aos seus clientes garantia de 90 (noventa) dias ("Garantia Legal") em conformidade com o previsto no art.26, II do Código de Defesa do Consumidor, e o prazo de 09 (nove) meses de garantia ("Garantia Contratual") relativamente aos produtos comercializados pela EVOL, contados a partir da data de emissão e nota fiscal ao usuário final.

Caso os clientes utilizem os serviços de instalação de técnicos conveniados e indicados pela EVOL para a instalação dos produtos comercializados pela EVOL, a estes clientes, especialmente, será assegurado o prazo de 09 (nove) meses de garantia ("Garantia Contratual"), além dos 90 (noventa) dias de Garantia Legal contados a partir da data de emissão e nota fiscal ao usuário. Veja a lista dos técnicos conveniados e indicados pela EVOL em: [www.evol.com.br](http://www.evol.com.br).

Tanto a Garantia Legal quanto a Garantia Contratual asseguradas pela EVOL, conforme o caso aos consumidores de seus produtos, referem-se exclusivamente com relação à vícios e defeitos de fabricação dos produtos comercializados pela EVOL, consoante o previsto expressamente no artigo 18 do Código de Defesa do Consumidor, não sendo a EVOL responsável, em nenhuma hipótese, por quaisquer vícios ou defeitos relacionados ao mau uso dos produtos.

A Garantia Legal e a Garantia Contratual são aplicadas somente para os vícios ou defeitos de fabricação das peças e componentes dos produtos descritos nas condições normais de uso - de acordo com as instruções do manual de operação que acompanha o mesmo, e que serão fornecidos pela EVOL e o fabricante.

Entende-se por garantia, o reparo gratuito do produto e a reposição de peças, que de acordo com o parecer Técnico Autorizado, apresentem defeito de fabricação exclusivamente.

A garantia somente terá validade mediante a apresentação da Nota Fiscal de Compra com descrição do produto e observada as condições e prazos supramencionados, aqui previstos. Perderão imediatamente a garantia, (Garantia Legal ou Garantia Contratual), independentemente de notificação prévia, os produtos cujos clientes contratarem e permitirem a reparação por pessoas não autorizadas, ou receber maus-tratos ou sofrer danos decorrentes de acidentes, quedas, variações de tensão elétrica e sobrecarga acima do especificado, nos casos de exposição do produto diretamente na obra de alvenaria ou qualquer ocorrência, imprevisível, decorrentes de má utilização dos produtos por parte dos usuários.

Nos casos de vícios e/ou defeitos de fabricação o produto, o Cliente deverá contratar a EVOL através do telefone de contato (11) 4990-2661 ou através de mensagem pelo Whatsapp no número (11) 94325-2444 a fim de notificá-la dos vícios nos produtos. Após notificação por parte do cliente, o fornecedor deverá atender a garantia no prazo de 30 (trinta) dias, e não sendo possível atender neste prazo, são facultadas ao cliente três opções:

- I - a substituição do produto por outro da mesma espécie, em perfeitas condições de uso;
- II - a restituição da quantia paga;
- III - o abatimento proporcional do preço.

Atendimento ao Cliente  11 4990-2661

[www.evol.com.br](http://www.evol.com.br)



## RESPONSABILIDADE

A responsabilidade da EVOL restringe-se no máximo ao valor do produto, preço de compra do produto, objeto da presente garantia, pago pelo consumidor original.

A EVOL em hipótese alguma, será responsável por perdas e danos indiretos (ou por quaisquer perdas e danos similares) e tampouco por lucros cessantes ou incorridos pelos clientes, ou qualquer terceiro, por conta da reparação do produto e prazo para a correção do problema identificado.

Os Lojistas/Revendedores dos produtos comercializados pela EVOL não tem autoridade para conceder garantias ou prometer medidas de correção adicionais, além das aqui previstas ou inconsistentes com as mesmas.

## EXCEÇÕES À GARANTIA

Não estão contemplados em quaisquer garantias ofertada pela EVOL, seja legal ou contratual, os serviços não previstos nesta política de garantia, tais como os abaixo previstos, inclusive, porém não se limitando a:

- a) Reforma, pintura, desinstalação ou remanejamento do produto. Em caso de defeito de fabricação a EVOL deverá ser informada imediatamente e o consumidor final deverá abster-se de instalar o produto, sob pena de perda da garantia ora concedida pela EVOL;
- b) Serviços a um produto danificado por uso indevido, acidente ou alteração em discordância com o manual do equipamento fornecido pela EVOL;
- c) Serviços causados por exposição do produto em obras de alvenaria, ambiente físico inadequado, incêndios inundações, água, raio, transporte, negligência, imprudência, erro de operação ou presença de vícios;
- d) Limpeza inadequada por produtos abrasivos, partes, peças e suprimentos pelo(s) qual a EVOL não seja responsável ou que não homologados pela EVOL;
- f) Chamados onde o técnico não constate defeito nos produtos;
- g) Chamados encerrados devido à impossibilidade de atendimento por motivos de caso fortuito ou de força maior do cliente;
- h) Substituição de peças de desgaste natural ou insumos, bem como de peças que foram instaladas de forma indevida por técnicos não autorizados, dentre outras que não configurem vícios ou defeitos de fabricação.

Atendimento ao Cliente ☎ 11 4990-2661

[www.evol.com.br](http://www.evol.com.br)

## **RELAÇÃO DE ASSISTÊNCIA TÉCNICAS**



## **NOSSOS PRODUTOS ESTÃO NO SKETCHUP**



## **BAIXE O APLICATIVO EVOL SMART**







@evol\_br



/faznaevol

# evol

Evol Eletrodomésticos do Brasil Ltda

Atendimento ao Cliente 11 4990-2661

[www.evol.com.br](http://www.evol.com.br)