

Churrasqueira Modena 28"

A gás | 3 Queimadores

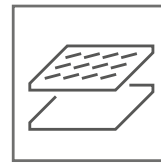

Aço Inox
304

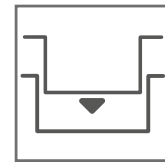

Built in



Medidor de
temperatura

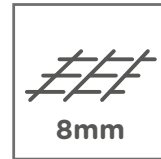

Grelha em
Aço Inox



Iluminação em
LED no painel

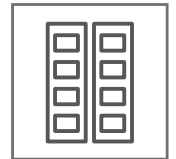

Defletores
com Briquettes

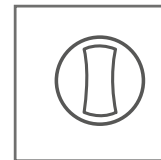

Ignição
Push Turn



Gás GLP
Gás GN*



Abertura da
Tampa em 105°

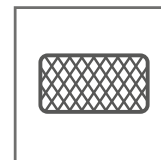

Infrared



3 Queimadores
Casting Aço
Inox 304

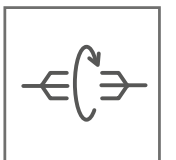

Rotisserie
Bivolt

Gourmet

Sobre

A Churrasqueira Modena 28" da Linha Prime, compõe ambientes projetados com requinte. São eletrodomésticos criados para impressionar pelo design, praticidade e inteligência. Os Eletrodomésticos Gourmet by Evol possuem qualidade incomparável, durabilidade e segurança. Mantenha o seu lifestyle sofisticado, com base no conceito global de wellness e por meio da Linha Gourmet da Evol, que evidencia superioridade, requinte, praticidade, recursos inovadores e qualidade, em sua essência, transpondo o que há de mais moderno no mercado atual.

evol

SMART LUXURY

Informações técnicas

Fabricada em Aço Inox 304
3 Queimadores Casting Aço Inox 304
1 Infrared
1 Rotisserie Bivolt
3 Defletores em Aço Inox 304 | 3 Defletores em Aço
Inox 304 c/ Briquettes | Grelha de Aço Inox 304
Gás GLP
*Pode ser convertida para gás GN
Medidas: 71 x 60,5 x 62,5 cm
Área de Cozimento: 68 x 47 cm
60.000 BTU's / 17,6 kW
Consumo de Gás 1.269 kg/h
Medidor de Temperatura
Sistema de Ignição Push Turn
Iluminação Interna e LED no painel Bivolt
Bandeja Coletora de Gordura Removível Frontal
Peso 60,9 kg
Garantia de 1 ano
Código do Produto: CBB-300C



Funcionalidades

- Ao utilizar o Infrared retire a grelha superior.
- Utilize utensílios de cabo longo. BBQ Tools Set Evol em aço inox.
- BBQ Grill Mat Evol. Uma lâmina de teflon para você grelhar os mais diversos tipos de alimentos, como legumes e peixes.
- Chapa Tepan Evol. Ideal para o preparo de diversos alimentos na própria churrasqueira.
- Grelha Argentina Evol. Em Aço inox 304, é ideal para cortes mais gordos causando menos evaporação.
- Pedra refratária: Ideal para assar pizzas e calzones.

Higiene e Limpeza

- Limpe a parte interna com desengordurante e esfregue as laterais com uma bucha macia. Após esse passo, limpe a parte interna com uma flanela.
- Para facilitar a limpeza, utilize papel alumínio para forrar a bandeja coletora, e descarte após o uso.
- Lave a bandeja com água e detergente neutro.
- Utilize uma bucha áspera, exclusiva para grelhas e defletores.
- Deixe as grelhas de molho em água com detergente neutro, de 1 a 24 horas. As grelhas e defletores também podem ser lavadas em sua lava-louças.
- Limpe a parte externa com uma flanela macia e finalize com limpa inox.



evol

SMART LUXURY

Informações de Instalação

- Para projeto de instalação, siga as ilustrações abaixo
- Recomendamos bancadas de materiais que suportem temperaturas acima de 240°C (DEKTON e COVERLAN).
- Para projeto de instalação, siga as ilustrações abaixo.
- Recomendamos frontão com superfície lisa, que facilite a limpeza.

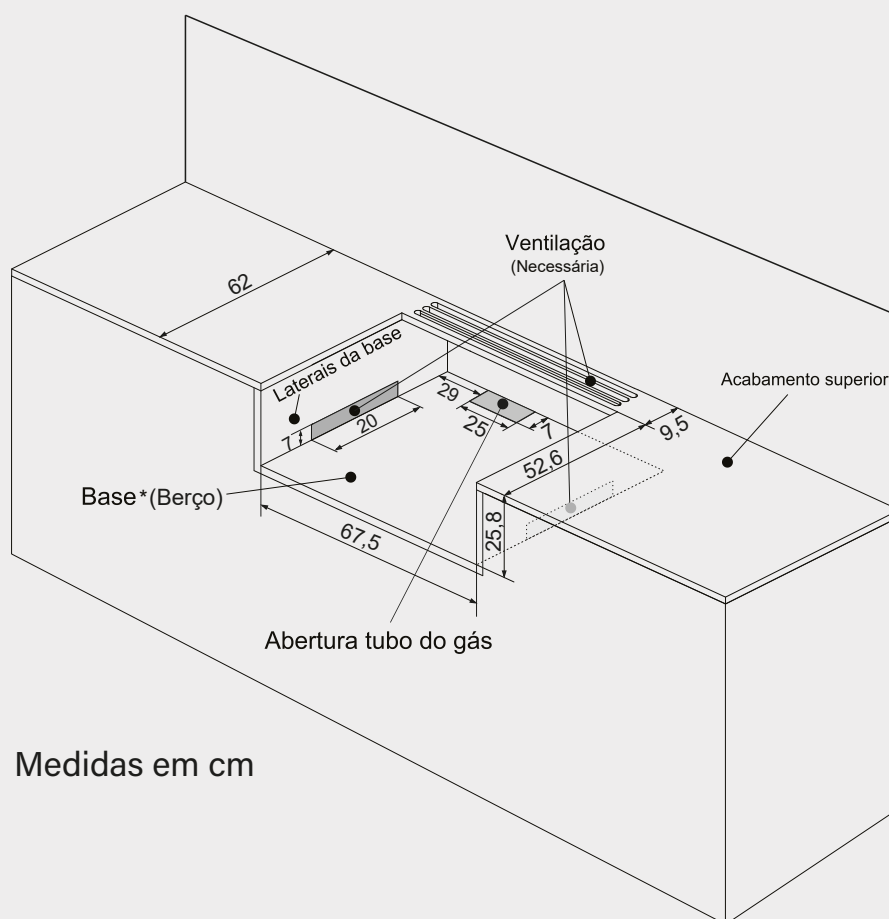
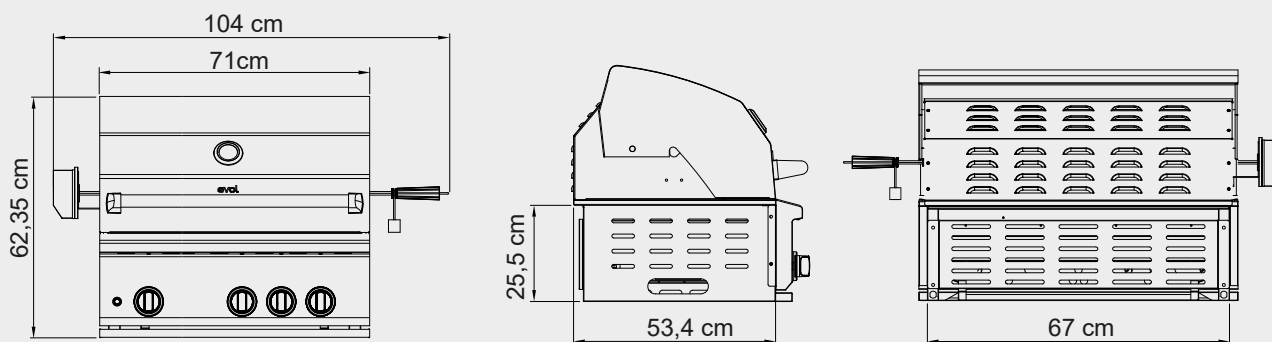

evol.com.br

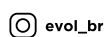

evol_br



/evolgourmet



/evolbr



evol_br



/FaznaEvol



Evol_Brasil



/Evol



/blogevol

SAC | +55 11 4990 2661 | assistenciatecnica@evol.com.br