

Beer Center Smart

425 Litros

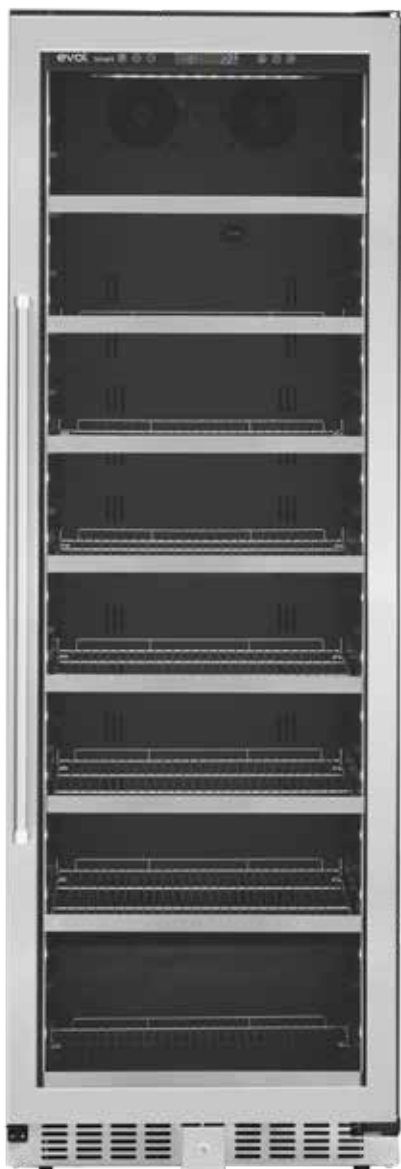

App
Evol Smart

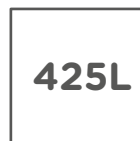

Capacidade
Líquida de 425L



Modo
Festa

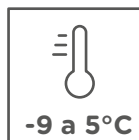

Faixa de
Temperatura

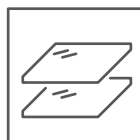

Porta de
vidro duplo
aquecido



Controle
Touch



Iluminação
em LED

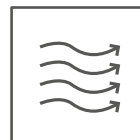

Compressor



Filtro de
Carvão
Ativado

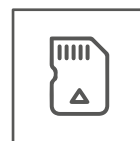

Tecnologia
ECM

Gourmet

Sobre

A Beer Center da Linha Gourmet, compõe ambientes projetados com requinte. São eletrodomésticos criados para impressionar pelo design, praticidade e inteligência. Os Eletrodomésticos Gourmet by Evol possuem qualidade incomparável, durabilidade e segurança. Conectam-se com o App Evol Smart que é uma tecnologia inovadora e revolucionária no segmento de luxury home appliance. Por meio do app, monitore o status do refrigerador e acione suas funções, mantendo o seu lifestyle sofisticado, com base no conceito global de wellness. A Linha Gourmet da Evol evidencia superioridade, requinte, praticidade, recursos inovadores e qualidade, em sua essência, transpondo o que há de mais moderno no mercado atual.



SMART LUXURY

Informações técnicas

Acabamento: Vidro Duplo Aquecido com Aço Inox
Cor Interna do Gabinete: Preto
Para Embutir
Inversão de Porta: Não
Porta com Chave: Sim
Iluminação: LED Branca
Sistema de Refrigeração: Compressor
Modo Festa
Faixa de Temperatura: -9°C a 5°C
Medidas: 59,5 x 70 x 180 cm
Peso Líquido: 105,5 kg
Potência: 250W
Corrente: 1,4A / 0,8A
Tensão: 220V
Frequência: 60hz
Classe Climática: T (Tropical)
Prateleiras Ajustáveis
Filtro de Carvão Ativado
Garantia de 1 ano
Código do produto: JC-425C



Funcionalidades

- A Beer Center é um produto excepcional que permite o controle via App Evol Smart de todas as suas funcionalidades, podendo ser ligada, desligada e programada com a temperatura desejada ou no Modo Festa.
- Ao ativar o Modo Festa a cervejeira ficará estável por 6 horas na temperatura de -9°, que mantém suas bebidas refrigeradas ao longo de suas comemorações, retornando à programação realizada anteriormente automaticamente após esse período.
- Com amplo espaço interno, é possível armazenar 180 long necks ou 467 latas.
- Possui acabamento em Inox na porta e vidro duplo com aquecimento, evitando a sudação.



Higiene e Limpeza

- Utilize um pano macio para limpar a superfície interna com água morna.
- Não utilize esponjas, produtos de limpeza cáusticos ou produtos abrasivos.
- A frente de forno possui aço inoxidável.
- Não utilize palha de aço, esponjas ou abrasivos. Eles podem danificar o acabamento.
- Limpe a frente suavemente com um pano macio e um detergente neutro.



evol

SMART LUXURY

Informações de Instalação

- Para projeto de instalação, siga as ilustrações abaixo

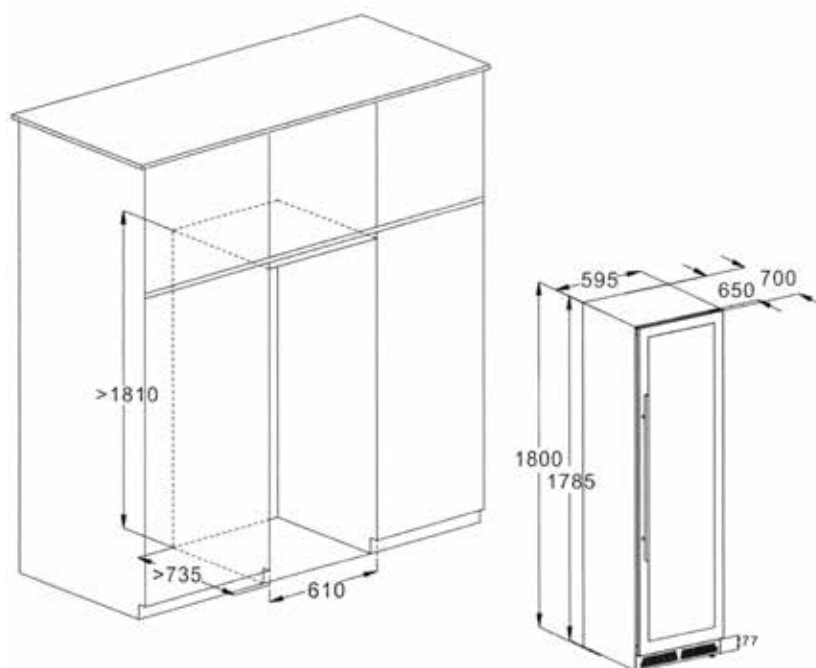

- Remova os materiais de embalagem interna e externa.
- Deixe o aparelho em pé por aproximadamente 2 horas antes de conecta-lo à energia.

Capacidade de Carregamento

Podendo armazenar diversos tipos de bebida ao mesmo tempo em posições variadas.

	Lata 350ml	Garrafa 355ml	Garrafa 600ml
①	48	56	42
②	96	56	42
③	96	56	42
④	96	56	42
⑤	96	56	42
⑥	35	22	12
	Total: 467 und.	Total: 302 und.	Total: 180 und.

Imagens Ilustrativas. Material sujeito a alterações sem aviso prévio



BAIXE O APP EVOL SMART

Disponível para Android e iOS



evol.com.br

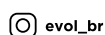

evol_br



/evolgourmet



/evolbr



evol_br



/FaznaEvol



Evol_Brasil



/Evol



/blogevol

SAC | +55 11 4990 2661 | assistenciatecnica@evol.com.br